

MEDISANA®

CZ **Infračervený teploměr FTN**
HU **FTN infravörös lázmérő**
PL **Termometr na podczerwień FTN**
TR **Kızılötesi Ateş Termometresi FTN**
RU **Термометр медицинский
инфракрасный FTN**



Art. 76120

CE 0297



ИМ 24 РУ № ФСЗ 2009/05334

Návod k použití
Használati utasítás
Instrukcja obsługi
Kullanım talimatı
Инструкция по применению

Přečtěte si prosím pečlivě!
Kérjük, gondosan olvassa el!
Przeczytaj uważnie!
Lütfen dikkatle okuyunuz!
Внимательно ознакомьтесь!

CZ

Návod k použití

1 Bezpečnostní pokyny	1
2 Užitečné informace	3
3 Použití	5
4 Různé	12
5 Záruka	14

HU

Használati utasítás

1 Biztonsági útmutatások	15
2 Tudnivalók	17
3 Használat	19
4 Különbéle	26
5 Garancia	28

PL

Instrukcja obsługi

1 Wskazówki dotyczące bezpieczeństwa	29
2 Warto wiedzieć	31
3 Stosowanie	33
4 Informacje różne	40
5 Gwarancja	42

TR

Kullanım talimatı

1 Güvenlik bilgileri	43
2 Bilinmesi gerekenler	45
3 Kullanım	47
4 Çeşitli bilgiler	54
5 Garanti	56

RU

Инструкция по применению

1 Указания по безопасности	57
2 Полезные сведения	59
3 Применение	61
4 Разное	68
5 Гарантия	70

Otevřete prosím tuto stranu a nechte ji k rychlé orientaci otevřenou!

Hajtsa ki ezt az oldalt és hagyja kihajtvá a gyors tájékozódás érdekében!

Otwórz tę stronę i dla szybszej orientacji zostaw zawsze otwartą!

Lütfen bu sayfayı açınız ve hızlı uyum için bu sayfayı açık bırakınız!

Откройте эту страницу и оставьте открытой для более быстрой ориентации!

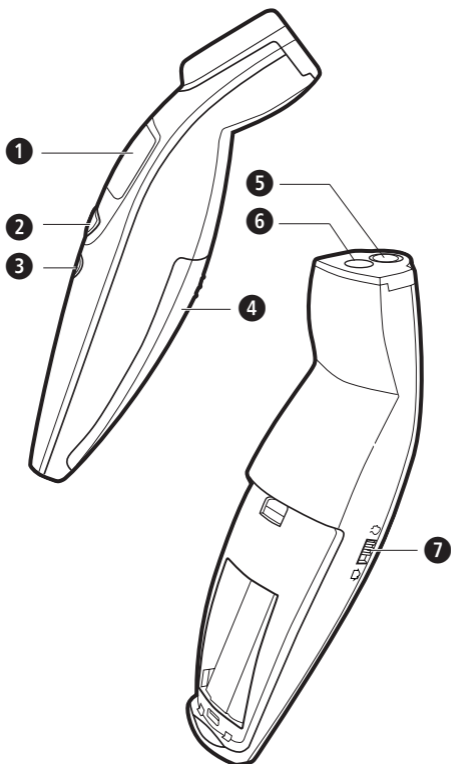



CZ

Přístroj a ovládací prvky

- 1 Osvětlený LCD displej
- 2 Tlačítko **START** (spuštění měření a vyvolání uložených dat)
- 3 Tlačítko **ZAPNUTO / VYPNUTO** (I/O)
- 4 Příhrádka na baterie
- 5 Osvětlení
- 6 Čidlo
- 7 Přepínač
(měření tělesné teploty nebo teploty objektu)



HU

Készülék és kezelőelemek

- 1 Megvilágított LCD kijelző
- 2 **START** gomb
(mérés indítása és a tárolt adatok lehívása)
- 3 **BE/KI** gomb (I/O)
- 4 Elemtartó rekesz
- 5 Világítás
- 6 Érzékelő
- 7 Választókapcsoló (testhőmérséklet  / tárgyak hőmérsékletének  mérése)



PL

Urządzenie i elementy jego obsługi

- 1 Podświetlany wyświetlacz LCD
- 2 Przycisk **START** (do wykonywania pomiarów i odczytywania zapisanych danych)
- 3 Przycisk **WŁĄCZ / WYŁĄCZ** (I/O)
- 4 Schowek na baterię
- 5 Oświetlenie
- 6 Czujnik
- 7 Przełącznik wyboru
(pomiar temperatury ciała  / obiektu 



TR

Cihaz ve kullanma elemanları

- 1 Işıklı LCD gösterge
- 2 **START** tuşu
(Ölçümü başlatır ve bellekteki verileri gösterir)
- 3 **AÇ/KAPAT** tuşu (I/O)
- 4 Pil yuvası
- 5 Işık
- 6 Sensör
- 7 Seçim anahtarı
(vücut ateşi  / nesne sıcaklığı ölçümü 

RU

Прибор и органы управления

- 1 Подсвечиваемый ЖК-индикатор
- 2 Кнопка **СТАРТ** (начало измерения и вызов сохраненных в памяти данных)
- 3 **Выключатель** (I/O)
- 4 Отсек для батареек
- 5 Освещение
- 6 Сенсор
- 7 Переключатель выбора
(Измерение температуры тела  / объекта 



DŮLEŽITÉ POKYNY! PEČLIVĚ USCHOVEJTE!

Před prvním použitím přístroje si přečtěte návod k použití a především bezpečnostní pokyny. Návod k použití dobře uschovejte. Pokud budete přístroj předávat dalším osobám, předejte spolu s ním i návod k použití.

Vysvětlivky symbolů



Tento návod k obsluze je určen pro tento přístroj. Obsahuje důležité informace o uvedení do provozu a o obsluze. Přečtěte si celý návod k obsluze. Nedodržování tohoto návodu může dojít k vážným úrazům nebo k poškození přístroje.



VAROVÁNÍ
Dodržujte tyto výstražné pokyny, zabráníte tak možnému úrazu uživatele.



POZOR
Dodržujte tyto pokyny, zabráníte tak možnému poškození přístroje.



UPOZORNĚNÍ
Tato upozornění vám poskytnou další užitečné informace o instalaci nebo provozu.



Klasifikace přístroje: typ BF



Číslo šarže



Výrobce



Datum výroby



Bezpečnostní pokyny

- Používejte přístroj pouze v souladu s jeho určením podle návodu k použití. Při použití k jinému nežli stanovenému účelu zaniká nárok na záruku.
- Přístroj není určen ke komerčnímu použití.
- Použití teploměru nenahrazuje konzultaci s lékařem.
- Před zahájením měření musejí být osoby a teploměr minimálně 30 minut v prostředí s konstantními podmínkami.
- Tento výrobek není určen k používání osobami (včetně dětí) s omezenými fyzickými, sensorickými nebo duševními schopnostmi nebo osobami, které mají nedostatečné zkušenosti a znalosti s výjimkou případu, že výrobek používají pod dozorem osob, odpovědných za jejich bezpečnost nebo pokud od těchto osob získali informace o tom, jak výrobek používat.
- Dávejte pozor na děti, aby si s výrobkem nehrály.
- Teplota měřená na čele nebo spáncích se liší od tělesné teploty, měřené například orálně nebo rektálně. Horečnatá onemocnění mohou v raném stádiu způsobit efekt zúžení cév (vasokonstrikce), který má za následek ochlazení pokožky. V tomto případě může být teplota naměřená teploměrem **FTN** neobvykle nízká. Pokud následkem toho neodpovídá výsledek měření pocítům pacienta nebo pokud je naměřená teplota neobvykle nízká, opakujte měření každých 15 minut. Pro kontrolu můžete provést měření tělesné teploty běžným teploměrem, který je vhodný k orálnímu nebo rektálnímu měření.
- Kontrolní měření pomocí běžného lékařského teploměru je vhodné v následujících případech:
 1. Výsledkem měření je překvapivě nízká teplota,
 2. U novorozenců během prvních 100 dní,
 3. U dětí mladších tří let, které mají oslabený imunitní systém, nebo které při horečkách nebo za stavů bez horečky reagují nezvykle,
 4. Pokud uživatel používá výrobek poprvé nebo zatím není obeznámen se správným používáním.
- Povrch pokožky malých dětí reaguje velmi rychle na okolní teplotu. Z tohoto důvodu nepoužívejte teploměr **FTN** během kojení a těsně po něm, protože teplota pokožka může být v této době nižší než tělesná teplota.

2 Užitečné informace

- V případě poruch nebo poškození neopravujte přístroj sami, protože tím zaniká jakýkoli nárok na záruku. Informujte se u svého odborného prodejce a nechte opravy provést autorizovaným servisem.
- Poškozený výrobek nesmíte používat.
- Neotevírejte přístroj. Výrobek obsahuje drobné součásti, které by mohly děti spolknout.
- Nepoužívejte teploměr ve vlhkém prostředí.
- Nevkládejte teploměr do vody nebo do jiné tekutiny.
Výrobek není vodotěsný.
- Při čištění dodržujte pokyny uvedené v bodě 4.1 **Čištění a údržba**.
- Neseřepávejte a neklepejte s teploměrem. Chraňte výrobek před pádem.
- Chraňte výrobek před přímým slunečním zářením, extrémně vysokými nebo nízkými teplotami, nečistotami a prachem.
- Pokud plánujete přístroj delší dobu nepoužívat, vyjměte baterie.

2 Užitečné informace

Mnohokrát děkujeme

Mnohokrát děkujeme za vaši důvěru a srdečně blahopřejeme! Zakoupením infračerveného teploměru **FTN** jste získali kvalitní výrobek společnosti **MEDISANA**.

Abyste dosáhli žádoucího úspěchu a měli dostatečně dlouhé potěšení z Vašeho infračerveného teploměru **MEDISANA FTN**, doporučujeme Vám pečlivě si přečíst následující instrukce k použití a k údržbě.

2.1 Rozsah dodávky a obal

Zkontrolujte nejprve, zda je přístroj kompletní a není poškozený. Pokud máte pochybnosti, přístroj nepoužívejte a kontaktujte prodejce nebo jeho servis.

K rozsahu dodávky patří:

- 1 **MEDISANA** Infračervený teploměr **FTN**
- 2 baterie (typ AAA, LR03) 1,5 V , již vložena!
- 1 box na ukládání
- 1 návod k použití

Obaly jsou recyklovatelné nebo se mohou odevzdat pro cirkulaci surovin. Zlikvidujte prosím již nepotřebný obalový materiál v souladu s předpisy. Pokud při vybalení zjistíte škody vzniklé přepravou, kontaktujte ihned svého prodejce.

**VAROVÁNÍ**

**Dbejte na to, aby se obalové fólie nedostaly do rukou dětí!
Hrozí nebezpečí udušení!**

2.2 Poznatky k měření teploty infračerveným teploměrem FTN

Co je horečka?

Naše běžná tělesná teplota se pohybuje mezi 36 °C a 37,5 °C. Podle denní doby a tělesného rozpoložení, např. v měsíčním menstruačním cyklu ženy, je kolísání teploty zcela běžné. Pokud však tělesná teplota přesáhne 38 °C, mluví se o horečce.

Horečka se často objevuje u infekcí a je znakem toho, že imunitní obrana organismu pracuje intenzivněji. Tato přirozená reakce těla na vnější původce nemoci by se měla průběžně pravidelně kontrolovat. Pokud horečka překročí 39 °C a neodezní do 1 až 2 dnů, měli byste neprodleně vyhledat lékaře.

Horečnaté onemocnění je často spojeno s únavou, bolestmi končetin, zimomřivostí a zimnicí. Průběh nemoci lze nejlépe kontrolovat, když měříte teplotu dvakrát až třikrát denně v intervalu 4 až 6 hodin. Měření provádějte vždy na stejném místě a na stejné části těla. Pokud je nezbytné sledovat měřenou teplotu několik dní po sobě, musíte měření provést vždy přibližně ve stejnou dobu tak, aby byly výsledky porovnatelné.

Měření teploty – rychle a bez chyb!

Použitím infračerveného teploměru **MEDISANA FTN** můžete provést přesné bezdotykové měření tělesné teploty (ze vzdálenosti cca. 5 cm). Měření je prováděno nad obočím na rozmezí čela a spánků. Přitom je na tomto místě měřena hodnota vyzářené energie a je převedena na jednotky teploty. Výsledek měření se zobrazí do 1 vteřiny. Můžete tak např. měřit teplotu nemluvnat, aniž byste je rušili ze spánku.

Nová technologie infračerveného snímače, použitá v tomto přístroji, navíc umožňuje možnost zobrazení tělesné teploty tak, jako by byla měřena orálně, rektálně nebo axilárně.

Další funkce

Mimo měření tělesné teploty můžete použít infračervený teploměr **FTN** značky **MEDISANA** také k měření teploty objektů (např. okolní teplota, teplota kapalin, povrchů). Měření pomocí této funkce je možné v rozsahu 0 až 100 °Celsia.

3 Použití

3.1 Uvedení do provozu

Vyjmutí/vložení baterií

Baterie jsou již do infračerveného teploměru **MEDISANA FTN** vloženy. Pokud se ovšem po určité době zobrazí na displeji LCD symbol baterie, musíte vložit dvě nové baterie 1,5 V (typ LR03, AAA).

Vyjmutí:

Povolte šroub na spodním konci víčka přihrádky na baterie a sundejte víčko. Odstraňte baterie.

Vložení:

Vložte dvě nové baterie 1,5 V (typ LR03, AAA). Dodržujte správné pólování baterií (obrázek v přihrádce na baterie). Nasaďte opět víčko přihrádky a přišroubujte je.



VAROVÁNÍ BEZPEČNOSTNÍ POKYNY K BATERIÍM

- Nerozebírejte baterie!
- Před vložením nových baterií podle potřeby očistěte kontakty baterie a přístroje!
- Vybité baterie neprodleně vyjměte z výrobku!
- Nebezpečí vytečení, zabraňte kontaktu s pokožkou, očima a sliznicemi! Místa, potřísněná kyselinou z baterie, musíte okamžitě opláchnout vodou a neprodleně vyhledejte lékaře!

Pokračování —>



**VAROVÁNÍ
BEZPEČNOSTNÍ POKYNY K
BATERIÍM**
(*pokračování*)



- Pokud dojde k požití baterie, okamžitě vyhledejte lékaře!
- Vždy vyměňujte všechny baterie současně!
- Používejte pouze baterie stejného typu, nepoužívejte baterie různého typu, nepoužívejte společně nové a vybité baterie!
- Vložte baterie správně, dodržujte polaritu!
- Udržujte přihrádku na baterie dobře uzavřenou!
- Pokud přístroj déle nepoužíváte, vyjměte z něj baterie!
- Baterie vždy skladujte mimo dosah dětí!
- Baterie znovu nenabíjejte! Hrozí nebezpečí exploze!
- Nezkratujte! Hrozí nebezpečí exploze!
- Nevhazujte do ohně! Hrozí nebezpečí exploze!
- Skladujte nepoužívané baterie v obalu. Neskladujte je v blízkosti kovových předmětů, zabráníte tak zkratu!
- Vybité baterie a akumulátory nevyhazujte do domovního odpadu, ale do zvláštního odpadu nebo je odevzdejte do sběrný použitých baterií ve specializovaných obchodech!

Před použitím





• ***Přizpůsobení přístroje teplotě okolí:***

Z důvodu dosažení přesného měření tělesné teploty se musí tělo nejprve přizpůsobit teplotě místnosti, ve které má být měření provedeno. To platí také pro infračervený teploměr FTN. Teploměr se po přechodu do jiného prostředí přizpůsobí automaticky nové okolní teplotě. K přizpůsobení vlastní teploty teploměru teplotě místnosti vyžaduje přístroj určitý čas. Ten závisí na rozdílu obou teplot a může trvat i více než 30 minut. Přesných výsledků měření je možné dosáhnout pouze po dokončení tohoto vyrovnání teplot.

• ***Nastavení místa měření, ke kterému má být vztahena naměřená teplota:***

Teploměr FTN zobrazuje výsledky měření formou referenčních hodnot k teplotám, které je možné naměřit běžným lékařským teploměrem. Na výběr je měření orální  (v ústech), axilární  (pod paží) a rektální  (v konečníku).

Postupujte takto:

1. Zapněte přístroj stisknutím vypínače **3**. Přepínač **7** je v poloze k měření teploty / měření tělesné teploty (nahore / ). Nastavená referenční část těla je zobrazena blikajícím symbolem  pro ústa,  pro podpaží a  pro konečník.
2. Vyčkejte, dokud nezačne blikat symbol °C. Přístroj je tak v pohotovostním režimu.
3. Přepněte přepínač **7** směrem dolů a opět nahoru. Na displeji se na cca 3 vteřiny zobrazí tři symboly referenční části těla. Nastavený symbol bliká, oba ostatní symboly zůstávají beze změn.
4. Tlačítkem **START 2** můžete během těchto tří vteřin přepínat mezi třemi symboly. Jakmile dojde k přepnutí, zazní krátké pípnutí.
5. Vybraný symbol bliká. Nastavení je za cca. 5 vteřin dokončeno a přístroj je připraven k měření.

3.2 Měření tělesné teploty



UPOZORNĚNÍ

K dosažení přesného výsledku měření:

- Před zahájením měření musejí být osoby a teploměr minimálně 30 minut v prostředí s konstantními podmínkami.
- Neprovádějte měření teploty nemluvnat během kojení a těsně po kojení.
- Nepoužívejte teploměr ve vlhkém prostředí.
- Osoby nesmějí během měření nebo těsně před měřením pít, jíst ani se vystavovat jakémukoli tělesné námaze.
- Místo měření teploty omyjte a odstraňte nečistoty, vlasy nebo pot dříve, než uvedete snímač **6** do polohy k měření.
- Teploměr neoddalujte z měřené oblasti, dokud neuslyšíte pípnutí, které signalizuje konec měření.
- Pokud je snímač **6** během nebo po měření znečištěn, očistěte jej vatovým tampónkem namočeným v čistém lihu dříve, než teploměr uložíte.
- Měření teploty proveďte vždy na stejném místě, protože výsledek měření se za různých okolních podmínek mění.

Pokračování →







UPOZORNĚNÍ

K dosažení přesného výsledku měření:
(*pokračování*)

- Kontrolní měření pomocí běžného lékařského teploměru je vhodné v následujících případech:
 1. Výsledkem měření je překvapivě nízká teplota,
 2. U novorozenců během prvních 100 dní,
 3. U dětí mladších tří let, které mají oslabený imunitní systém, nebo které při horečkách nebo za stavů bez horečky reagují nezvykle,
 4. Pokud uživatel používá výrobek poprvé nebo zatím není obeznámen se správným používáním.

Teploměr byl klinicky testován a byla potvrzena a vyzkoušena jeho bezpečnost a přesnost, pokud je používán v souladu s tímto návodem k obsluze.

1. Přepněte přepínač **7** do horní polohy, tím nastavíte režim měření tělesné teploty .
2.  Stiskněte vypínač **3**. Dojde k aktivaci displeje LCD **1**. Přístroj provede test svých funkcí, během kterého se zobrazí všechny znaky na displeji.
3.  Následně se zobrazí na cca. 2 vteřiny poslední uložený výsledek měření spolu se symbolem **M** (M = Memory/paměť).
4.  Jakmile zazní krátké pípnutí a zobrazí se symbol jednotek °C spolu se symbolem referenční části těla, je teploměr připraven k měření.
5. K zahájení měření nasměřujte snímač **6** doprostřed čela ze vzdálenosti, která nesmí překročit 5 cm. Pokud je čelo pokryto vlasy, potem nebo nečistotami, musíte je nejprve odstranit. Tím optimalizujete přesnost měření.

6. Stiskněte a podržte tlačítko **START** ②. Aktivuje se modré světlo ⑤, které osvětlí oblast měření.
7. Nyní teploměrem pohybujte nad obočím rovnoměrně od čela směrem ke spánkům, abyste zjistili nejvyšší teplotu. Zatímco snímač snímá měřenou oblast, zaznívají zpočátku pomalá pípnutí. Jakmile teploměr zaznamená vyšší teplotu, pípnutí se zrychlí. Potom se pípnutí opět zpomaluje. To signalizuje, že byla zaznamenána nejvyšší teplota.
8. Jakmile nastane tato situace, povolte tlačítko **START** ②.



- Pokud je výsledek měření nižší než je mezní teplota horečky, zazní dlouhé pípnutí a na displeji se zobrazí hodnota na zeleně podsvíceném pozadí.

- Pokud je výsledkem měření teplota na úrovni horečky nebo vyšší, zazní 10 krátkých pípnutí a na displeji se zobrazí hodnota s červeným podsvícením. Přístroj tak upozorní na možnou horečku u pacienta.



UPOZORNĚNÍ

Tělesná teplota, při které hovoříme o horečce (úroveň horečky), se liší v závislosti na části těla, na které je naměřena:

<i>Referenční část těla</i>	<i>Úroveň horečky</i>
v řitním otvoru (rektální)	37,8 °C
v ústech (orální)	37,5 °C
pod paží (axilární)	37,2 °C

9.  Pokud začne za cca. 2 vteřiny znovu blikat symbol °C, je teploměr připraven k dalšímu použití.

3.3 Měření teploty objektů

1. Přepněte přepínač ⑦ do spodní polohy, tím nastavíte režim měření teploty objektů .
2. Stiskněte vypínač ③. Dojde k aktivaci displeje LCD ①. Přístroj provede test svých funkcí, během kterého se zobrazí všechny znaky na displeji.
3. Následně se zobrazí na cca. 2 vteřiny poslední uložený výsledek měření spolu se symbolem **M** (M = Memory/paměť).
4. Jakmile zazní krátké pípnutí a bliká symbol jednotek °C, je teploměr připraven k měření.
5. K zahájení měření nasměrujte snímač ⑥ doprostřed objektu ze vzdálenosti, která nesmí překročit 5 cm. Pokud je objekt mokrá, pokryt prachem nebo nečistotami, musíte je nejprve odstranit. Tím optimalizujete přesnost měření.
6. Stiskněte tlačítko **START** ②. Rozsvítí se modré světlo ⑤ a probíhá měření teploty. Proces měření je doprovázen pípnutím.
7. Po několika vteřinách povolte tlačítko **START** ②. Dlouhé pípnutí informuje o tom, že proces měření je u konce. Odstraňte snímač z pozice měření. Na displeji se zobrazí naměřená teplota.

3.4 Vyvolání naměřených dat

Infračervený teploměr **MEDISANA FTN** může uložit až 30 výsledků měření.

Svá uložená naměřená data můžete vyvolat tím, že krátce stisknete **START** tlačítko ②, aniž by byl teploměr před tím zapnut tlačítkem **ZAPNUTO/VYPNUTO** ③. Na displeji zabliká vpravo vedle zobrazení „- -“ symbol **M**. Po dalším krátkém stisknutí tlačítka **START** ② se objeví místo paměti 1 a přímo poté poslední uložená teplota na neosvětleném displeji. Pod jednotkou měření teploty bliká symbol **M**.

Opětovným stisknutím tlačítka **START** ② můžete vyvolat uložený výsledek měření na místě paměti „2“. Celkem je k dispozici 30 míst paměti, která se opakovaným stisknutím tlačítka **START** ② objevují postupně na displeji.

Pokud nejsou ještě všechna místa paměti obsazena, objeví se na tomto místě paměti zobrazení „- -“.

3.5 Chybová hlášení

Zobrazení

Popis



Naměřená teplota je příliš vysoká.

Na displeji se zobrazí symbol **H**, pokud je výsledkem měření teplota vyšší než 42,2 °C (měření tělesné teploty) nebo 100 °C (měření teploty objektů).



Naměřená teplota je příliš nízká.

Na displeji se zobrazí symbol **L**, pokud je výsledkem měření teplota nižší než 34 °C (měření tělesné teploty) nebo 0 °C (měření teploty objektů).



Okolní teplota je příliš vysoká.

Okolní teplota je vyšší než 40 °C (měření teploty objektů)



Okolní teplota je příliš nízká.

Okolní teplota je nižší než:
16 °C (měření tělesné teploty)
5 °C (měření teploty objektů)



Chybové hlášení na displeji.

Došlo k chybě funkce.
Zazní 3 krátké akustické tóny.



Prázdný displej.

Zkontrolujte umístění baterií.



Symbol vybité baterie.

Vložte novou baterii.

4.1 Čištění a údržba

- Snímač je nejcitlivější součástí infračerveného teploměru **MEDISANA FTN**. Chraňte jej před nečistotami a poškozením. Očistěte snímač teplou vodou nebo vatovým tampónkem, namočeným v 70 % izopropylalkoholu.
- Neponořujte teploměr do vody nebo jiné kapaliny. **Výrobek není vodotěsný.**
- K čištění teploměru použijte měkkou utěrku, navlhčenou v mírném mýdlovém roztoku nebo v 70 % izopropylalkoholu. Do přístroje nesmí vniknout voda. Přístroj použijte opět teprve tehdy, pokud je zcela suchý.
- Nikdy nepoužívejte agresivní čisticí prostředky, ředidla, benzín nebo tvrdé kartáčky.
- Dávejte pozor, aby nedošlo k poškrábání čočky snímače, displeje a tělesa přístroje.
- Neskladujte nebo nepoužívejte přístroj v prostředí s příliš vysokou nebo příliš nízkou teplotou (viz provozní podmínky v kapitole „Technické údaje“) nebo vlhkostí vzduchu, na slunci, v souvislosti s elektrickým proudem nebo na prašném místě.
- Vyměňte baterii z přístroje, pokud nechcete přístroj delší dobu používat. V opačném případě hrozí nebezpečí vytečení baterií.
- Budete-li používat teploměr v souladu s tímto návodem k použití, není nutná žádná pravidelná údržba nebo kalibrace.

4.2 Pokyny k likvidaci



Tento přístroj se nesmí likvidovat společně s domovním odpadem.

Každý spotřebitel je povinen odevzdat veškeré elektrické nebo elektronické přístroje bez ohledu na to, zda obsahují škodlivé látky či nikoli, na sběrném

místě ve svém bydlišti nebo v obchodě, aby mohly být tyto přístroje zlikvidovány v souladu s životním prostředím.

Před likvidací přístroje vyjměte baterie. Nevhazujte spotřebované baterie do domovního odpadu, ale do zvláštního odpadu nebo je odevzdejte ve specializovaném obchodě do sběrného boxu na baterie.

Obráťte se v případě likvidace na svůj obecní nebo městský úřad nebo na svého prodejce.

4.3 Technické údaje

Název a model	: MEDISANA Infračervený teploměr FTN
Systém zobrazení	: Digitální displej (LCD)
Zdroj napětí	: 3 V= , 2 baterie 1,5 V (typ LR03, AAA)
Rozsah měření	: Režim měření tělesné teploty 34 °C – 42,2 °C Režim měření teploty objektů 0 °C – 100 °C
Přesnost měření (laboratorní měření)	: v rozsahu měření od 34 °C – 35,9 °C: ±0,3 °C 36 °C – 39 °C: ±0,2 °C 39,1 °C – 42,2 °C: ±0,3 °C (v rámci provozních podmínek)
Klinická opakovaná přesnost	: 0,18 °C
Doba měření	: přibližně 1 vteřinu
Kapacita paměti	: až 30 měření
Alarm horečky	: při teplotě >37,5 °C
Automatické vypnutí	: cca. 3 min. po posledním měření
Provozní teplota	: Režim měření tělesné teploty 16 °C – 40 °C Režim měření teploty objektů 5 °C – 40 °C
Teplota skladování a přepravy	: -20 °C – +50 °C
Rozměry	: cca. 147 x 38 x 21 mm
Hmotnost	: cca. 48 g včetně baterie
Výrobek č.	: 76120
Čárkový kód	: 40 15588 76120 1

CE0297

Označení přístroje CE se vztahuje na směrnici EU 93/42/EEC.

Přístroj je určen pro použití v domácnosti.

Při **komerčním využití** musí být jednou ročně provedena kontrola měřicí techniky. Kontrola podléhá úhradě a může ji provést buď oprávněný úřad nebo autorizovaný servis – v souladu s „Nařízením o provozování zdravotnických potřeb“.

Elektromagnetická kompatibilita:

Přístroj odpovídá požadavkům normy EN 60601-1-2 na elektromagnetickou kompatibilitu. Podrobnosti o těchto měřených datech získáte od společnosti MEDISANA.

V důsledku stálého vylepšování výrobku si vyhraujeme technické změny a změny tvaru.

Záruční podmínky a podmínky oprav

Obráťte se prosím v případě záruky na svůj specializovaný obchod nebo přímo na servisní místo. Pokud byste museli přístroj zaslat, uveďte prosím závadu a přiložte kopii stvrzenky o koupi.

Platí přitom následující záruční podmínky:

1. Na výrobky **MEDISANA** se poskytuje záruka tři roky od data prodeje. Datum prodeje je nutno v případě záruky prokázat stvrzenkou o koupi nebo fakturou.
2. Závady v důsledku materiálových nebo výrobních vad se odstraňují během záruční lhůty zdarma.
3. Opravou v záruce nedochází k prodloužení záruční lhůty ani pro přístroj ani pro vyměněné komponenty.
4. Ze záruky jsou vyloučeny:
 - a. veškeré závady, které vznikly neodborným používáním, např. nedodržováním návodu k použití.
 - b. závady, které plynou z oprav nebo zásahů kupujícím nebo neoprávněnou třetí osobou.
 - c. závady vzniklé při přepravě na cestě od výrobce ke spotřebiteli nebo při zaslání do servisu.
 - d. součásti příslušenství, které podléhají běžnému opotřebení.
5. Ručení za nepřímé nebo přímé následné škody, které jsou způsobené přístrojem, je vyloučeno i tehdy, pokud je škoda na přístroji uznána jako případ záruky.



MEDISANA AG

Jagenbergstraße 19

41468 NEUSS

NĚMECKO

E-Mail: info@medisana.de

Internet: www.medisana.de

Adresy servisů naleznete v samostatném příbalovém letáku.



FONTOS MEGJEGYZÉSEK! FELTÉTLENÜL ŐRIZZE MEG!

A készülék használatba vétele előtt olvassa el figyelmesen a használati útmutatót, különös tekintettel az alábbi biztonsági tudnivalókra, és őrizze meg a használati útmutatót.

Ha a készüléket továbbadja, feltétlenül mellékelje hozzá ezt a használati útmutatót.

Jelmagyarázat



A használati útmutató ehhez a készülékhez tartozik. Fontos információkat tartalmaz az üzembe helyezésről és a kezelésről. Olvassa el teljesen a használati útmutatót. Ezeknek az utasításoknak a figyelmen kívül hagyása súlyos sérülésekhez vagy a készülék meghibásodásához vezethet.



FIGYELMEZTETÉS

A következő figyelmeztetéseket be kell tartani, hogy a felhasználót fenyegető sérüléseket el lehessen kerülni.



FIGYELEM

A következő figyelmeztetéseket be kell tartani, hogy a készülék károsodását el lehessen kerülni.



MEGJEGYZÉS

Ezek az útmutatások fontos információkkal szolgálnak az összeszerelésről és az üzemeltetésről.



Készülék osztályba sorolása: BF típus



LOT szám



Gyártó



Gyártási időpont



Biztonsági útmutatások

- A készüléket kizárólag rendeltetésének megfelelően, a használati utasítás szerint használja! Ha más célra használja, elveszti a garanciaigényt.
- A készüléket nem kereskedelmi használatra szántuk.
- A hőmérő használata nem helyettesíti az orvossal történő konzultációt.
- Mérés előtt a mérendő személynek és a hőmérőnek legalább 30 percig állandó környezetben kell tartózkodnia.
- A készülék nem alkalmas korlátozott fizikai, érzékelési vagy szellemi képességekkel, illetve kevés tapasztalattal és/vagy ismerettel rendelkező személyek általi használatra (a gyermekeket is beleértve), kivéve, ha a biztonságért felelős személy felügyeli a műveletet vagy útmutatást ad a készülék használatáról.
- Gyermekek csak felügyelet mellett használhatják a készüléket, így biztosítva, hogy ne játsszanak vele.
- A homlok és a halánték hőmérséklete eltér a például orálisan vagy rektálisan mért testhőmérséklettől. A lázas betegségek korai stádiumában az erek összehúzódhatnak (érösszehúzódás), ami lehűti a bőrt. Ebben az esetben az **FTN** hőmérővel mért hőmérséklet különösen alacsony is lehet. Ha ennek következtében a mérési eredmény nem egyezik a páciens hőérzetével, vagy különösen alacsony, akkor ismételje meg a mérést 15 percenként. Ellenőrzésképpen megmérheti a testhőmérsékletet egy hagyományos hőmérővel is, amelyik alkalmas orális vagy rektális mérésre.
- A következő esetekben ajánlott a hagyományos hőmérővel végzett ellenőrzőmérés:
 1. Ha a mérési eredmény meglepően alacsony.
 2. Újszülötteknél az első 100 napban.
 3. Gyermekeknél három éves kor alatt, ha veszélyeztetett az immunrendszerük, vagy ha furcsán viselkednek láz fellépése, illetve fel nem lépése esetén.
 4. Ha a felhasználó először használja a készüléket, vagy nem ismeri annak helyes használatát.
- A csecsemők bőrfelszíne nagyon gyorsan reagál a környezeti hőmérséklet változásaira. Ne mérjen ezért az **FTN** hőmérővel szoptatás közben vagy után, mivel a bőr hőmérséklete ekkor alacsonyabb lehet, mint a test maghőmérséklete.

2 Tudnivalók

- Ha zavarokat vagy károsodásokat észlel, ne javítsa meg a készüléket saját maga, mert ezzel minden garanciaigényét elveszti! Érdeklődjön a szakkereskedőnél, és csak erre jogosult szervizekkel végeztesse el a javítást!
- Sérült készüléket nem szabad használatba venni.
- Ne nyissa fel a készüléket. A hőmérőnek olyan kis alkatrészei vannak, amelyeket a gyerekek lenyelhetnek.
- Ne használja a hőmérőt nedves környezetben.
- Ne tegye bele a hőmérőt vízbe vagy más folyadékba! **Nem vízálló.**
- A tisztítás során vegye figyelembe a **4.1 Tisztítás és ápolás** résznél leírtakat.
- Ne rázza és ütögesse a hőmérőt! Ügyeljen rá, hogy ne essen le.
- Óvja a készüléket a közvetlen napsugárzástól, az extrém magas vagy alacsony hőmérsékletektől, a szennyeződésektől és a portól.
- Ha a készüléket hosszabb ideig nem szándékozik használni, vegye ki belőle az elemet!

2 Tudnivalók

Köszönetnyilvánítás

Nagyon köszönjük a bizalmát, és szívből gratulálunk!

Az **FTN** infravörös hőmérővel a **MEDISANA** cég minőségi termékét vásárolta meg.

A kívánt eredmény elérése és a **MEDISANA FTN** infravörös hőmérő örömteli használata érdekében olvassa el figyelmesen az alábbi használati és karbantartási útmutatót.

2.1 A csomagolás tartalma és a csomagolás

Kérjük, először ellenőrizze, hogy a készülék hiánytalan-e és nincs rajta sérülés. Kétséges esetben ne használja a készüléket, hanem forduljon kereskedőjéhez vagy a szervizhez.

A csomagoláshoz tartozik:

- 1 **MEDISANA** Infravörös lázmérő **FTN**
- 2 elem (AAA típus, LR03) 1,5 V , már behelyezve!
- 1 tároló doboz
- 1 használati utasítás

A csomagolások újrahasznosíthatók vagy visszajuttathatók a nyersanyagkörforgásba. Kérjük, hogy a már nem használt csomagolóanyagot szabályszerűen ártalmatlanítsa! Ha kicsomagolás közben szállítási sérülést észlel, haladéktalanul lépjen kapcsolatba a kereskedőjével, akinél a terméket vette!



FIGYELMEZTETÉS

**Ügyeljen arra, hogy a csomagolófólia ne kerüljön gyermekek kezébe!
Fulladásveszély áll fenn!**

2.2 Tudnivalók az FTN infravörös hőmérővel végzett hőmérsékletmérésről

Mi a láz?

Normál testhőmérsékletünk 36 °C és 37,5 °C között van. A napszaktól és a testi állapottól függően, pl. a nők havi ciklusa alatt tapasztalt ingadozások egészen természetesek. De ha a testhőmérséklet 38 °C fölé emelkedik, lázról beszélünk.

Láz gyakran fertőzéseknél lép fel, és annak a jele, hogy a test immunvédelme fokozottan dolgozik. A testnek ezt a külső kórokozókra adott természetes reakcióját kell folyamatában rendszeresen ellenőrizni. Ha a láz 39 °C fölé emelkedik, és 1 - 2 nap után sem csökken le, okvetlenül keresse fel az orvosát!

Egy lázas betegség gyakran jár együtt fáradtsággal, végtagfájdalmakkal, borzongással és hidegrázással. A betegség lefolyását úgy lehet a legjobban ellenőrizni, ha naponta 2-3-szor, 4 - 6 órás időközökben lázat mér. A mérést mindig ugyanazon a helyen, és ugyanazon a testrészben célszerű elvégezni. Ha több napon keresztül van szükség lázmérésre, akkor erre lehetőleg mindig ugyanabban az időpontban kell sort keríteni, hogy az eredmények összehasonlíthatóak legyenek.

Lázmérés – gyorsan és hibátlanul!

A **MEDISANA FTN** infravörös hőmérő segítségével pontos érintésmentes (kb. 5 cm távolságból) testhőmérséklet-mérésre van lehetőség. A mérést a szemöldök felett a homlok és halánték között mozogva kell elvégezni. Eközben a készülék méri a kisugárzott energia mértékét, és átváltja hőmérsékletértékké. A mérési eredmény 1 másodpercen belül láthatóvá válik. Így meg lehet mérni a csecsemők hőmérsékletét anélkül, hogy zavarnánk az alvásukat.

Egy új, a készülékbe beépített infravörös szenzortechnológia lehetővé teszi a mérési eredmények megjelenítését úgy is, mintha a hőmérséklet orális, rektális vagy hónalji méréssel lenne meghatározva.

Kiegészítő funkció

A testhőmérséklet mérésén kívül a **MEDISANA FTN** infravörös hőmérője más dolgok hőmérsékletének mérésére is alkalmas (pl. környezeti hőmérséklet, folyadékok és felületek hőmérséklete). Ez a mérési funkció 0 és 100 °Celsius között használható.

3 Használat

3.1 Üzembe helyezés

Elemek kiszedése/berakása

Az elemek szállításkor már benne vannak a **MEDISANA FTN** infravörös hőmérőben. Ha bizonyos idő után mégis megjelenne az elemszimbólum az LCD kijelzőn, akkor két új 1,5 V-os elemet (LR03 típusú AAA elem) kell a készülékbe tenni.

Kivétel:

Oldja ki az elemtartó fedelének alján található csavart, és vegye le a fedelet. Vegye ki az elemeket.

Behelyezés:

Helyezzen be két új 1,5 V-os elemet (LR03 típusú AAA elem). Ügyeljen az elemek helyzetére (ábra az elemtartóban). Helyezze vissza az elemtartó fedelét, és csavarozza vissza a helyére.



FIGYELMEZTETÉS ELEMRE VONATKOZÓ BIZTONSÁGI ÚTMUTATÁSOK

- Ne szedje szét az elemeket!
- Szükség esetén tisztítsa meg az elemek és a készülék érintkezőit a behelyezés előtt!
- A lemerült elemeket azonnal vegye ki a készülékből!
- Az elemek kifolyásának fokozott veszélye; kerülje a bőrrel, a szemmel és a nyálkahártyákkal való érintkezést! Azelemsavval való érintkezés esetén rögtön öblítse le bő, tiszta vízzel az érintett helyeket, és azonnal forduljon orvoshoz!

Folytatás —>



**FIGYELMEZTETÉS
ELEMRE VONATKOZÓ BIZTONSÁGI
ÚTMUTATÁSOK**
(Folytatás)



- Ha az elem lenyelésére kerülne sor, azonnal orvoshoz kell fordulni!
- Mindig egyszerre cserélje ki az összes elemet!
- Csak azonos típusú elemeket helyezzen be, és ne használjon egyszerre különböző típusú vagy használt és új elemeket!
- Ügyeljen az elemek helyes elhelyezésére és a polaritásra!
- Az elemtartót tartsa mindig gondosan zárva!
- Vegye ki az elemeket, ha hosszabb ideig nem használja a készüléket!
- Az elemeket ne tartsa gyermekek által elérhető helyen!
- Ne töltsé újra az elemeket! Robbanásveszély áll fenn!
- Ne zárja rövidre azokat! Robbanásveszély áll fenn!
- Ne dobja tűzbe azokat! Robbanásveszély áll fenn!
- A nem használt elemeket a csomagolásukban tárolja, fém tárgyaktól távol, a rövidzárlat elkerülése érdekében!
- Az elhasznált elemeket és akkumulátorokat ne a háztartási hulladékkal dobja ki, hanem tegye az erre szolgáló gyűjtőtárolókba, vagy adja le a szakkereskedések elemgyűjtő helyein!

Használat előtt





- **Készülék beállítása szobahőmérsékletre:**

A testhőmérséklet pontos méréséhez először hozzá kell szoknia a testnek a helyiség hőmérsékletéhez, ahol a mérést el kívánja végezni. Ugyanez vonatkozik az **FTN** infravörös hőmérőre is. Helyváltoztatás esetén automatikusan alkalmazkodik az új környezethez. A készülék saját hőmérsékletének a szobahőmérsékletre állításához időre van szükség. Ez a két hőmérséklet különbségétől függ, és 30 percnél tovább is tarthat. Csak akkor érhetőek el pontos mérési eredmények, ha lezajlott ez a hőmérséklet-kiegyenlítési folyamat.

- **Hőmérsékletmérés vonatkozási helyének beállítása:**

Az **FTN** infravörös hőmérő a mérési eredményeket a hagyományos lázhőmérőkkel mért értékekhez viszonyított referenciaértékként jeleníti meg. Választhat orális  (szájban történő), hónalj  és rektális  (végbélben történő) mérési módok közül.

A következők szerint járjon el:

1. Kapcsolja be a készüléket a **be-/kikapcsoló** gombbal **3**. A választókapcsoló **7** lázmérő állásban van / test üzemmód (felső állás / ). A beállított referencia-testrészt egy villogó szimbólum jelzi ( : száj,  : hónalj és  : végbél).
2. Várja meg, amíg a készülék üzemkész állapotát jelző °C szimbólum elkezd villogni.
3. Tolja lefelé a kapcsolót **7**, majd vissza felfelé. A referencia-testrészt jelölő három szimbólum megjelenik a kijelzőn kb. 3 másodpercre. A beállított szimbólum elkezd villogni, a másik kettő változatlan marad.
4. A **START** gombbal **2** válthat a három szimbólum között ezalatt a 3 másodperc alatt. Rövid sípszó hallható, ha megtörtént a váltás.
5. Elkezd villogni a kiválasztott szimbólum. A beállítás kb. 5 másodperc múlva befejeződik, és a készülék készen áll a mérésre.

3.2 Testhőmérséklet mérése



TUDNIVALÓK

a pontos mérési eredmények érdekében:

- Mérés előtt a mérendő személynek és a hőmérőnek legalább 30 percig állandó környezetben kell tartózkodnia.
- Csecsemőknél ne végezzen mérést szoptatás közben vagy közvetlenül szoptatás után.
- Ne használja a hőmérőt nedves környezetben.
- Közvetlenül a mérés előtt vagy közben nem szabad inni, enni és megerőltető feladatokat végezni.
- Tisztítsa meg a mérési területet, távolítsa el a koszt, szőrt vagy izzadságot mielőtt az érzékelőt **6** mérési pozícióba állítaná.
- Ne vegye el a hőmérőt a mérési területről, amíg nem hallotta a mérés végét jelző sípszót.
- Ha az érzékelő **6** mérés közben vagy mérés után koszos lesz, akkor tiszta alkoholba mártott vattával tisztítsa meg, mielőtt elrakná a hőmérőt a következő mérésig.
- A hőmérsékletmérést mindig ugyanazon a helyen végezze, mivel más környezetben változik a mérési eredmény is.

Folytatás →





TUDNIVALÓK

a pontos mérési eredmények érdekében:
(*Folytatás*)

- A következő esetekben ajánlott a hagyományos hőmérővel végzett ellenőrzőmérés:
 1. Ha a mérési eredmény meglepően alacsony.
 2. Újszülötteknél az első 100 napban.
 3. Gyermekeknél három éves kor alatt, ha veszélyeztetett az immunrendszerük, vagy ha furcsán viselkednek láz fellépése, illetve fel nem lépése esetén.
 4. Ha a felhasználó először használja a készüléket, vagy nem ismeri annak helyes használatát.

A hőmérő klinikailag tesztelt, biztonságossága és pontossága ellenőrzött és tanúsított, amennyiben a használati útmutatónak megfelelően használja.

1. Állítsa a választókapcsolót **7** a felső állásba a testhőmérséklet-mérési mód  beállításához.

2.  Nyomja meg a **be-/kikapcsoló** gombot **3**. Bekapcsol az LCD kijelző **1**. A készülék elvégz egy önellenőrző tesztet, amelynek során rövid ideig láthatóvá válik az összes szimbólum a kijelzőn.

3.  Ezután kb. 2 másodpercre megjelenik az utoljára mentett mérési eredmény az **M**-szimbólummal (M = Memory/memória).

4.  Ha egy rövid sípszót hall és elkezd villogni a °C mértékegység, valamint a referencia testrész szimbóluma, akkor a hőmérő kész a mérésre.

5. A mérés elkezdéséhez irányítsa az érzékelőt **6** kis távolságból (5 cm-nél nem lehet nagyobb) a homlok közepére. Ha a homlokot haj, izzadság vagy kosz fedi, akkor előbb távolítsa el ezeket, a mérés pontosságának érdekében.

6. Nyomja meg, és tartsa nyomva a **START** gombot **2**. Bekapcsol a mérési területet megvilágító kék világítás **5**.
7. Mozgassa ekkor a hőmérőt a szemöldök felett egyenesen a homloktól a halántékig, hogy meg lehessen állapítani a legmagasabb hőmérsékletet. Kezdetben lassú sípszó hallható miközben az érzékelő letapogatja a területet, majd gyorsulni kezd a sípszó, amint magasabb hőmérsékletet érzékel a hőmérő. Ezután ismét lelassul a sípszó, hogy jelezze, sikerült rögzíteni a legmagasabb hőmérsékletet.
8. Ekkor engedje el a **START** gombot **2**.



- Ha a mérési eredmény a lázszint alatt van, akkor hosszú sípszó hallható, és az eredmény zöld háttérvilágítással jelenik meg a kijelzőn.

- Ha a mérési eredmény elérte a lázszintet vagy meghaladta azt, akkor 10 rövid sípszó hallható, és az eredmény piros háttérvilágítással jelenik meg a kijelzőn, hogy felhívja a páciens figyelmét a láz lehetőségére.



MEGJEGYZÉS

A testhőmérséklet, aminél lázról lehet beszélni (lázszint), a mért testrésztől függően változik:

<i>Referencia-testrészt</i>	<i>Lázszint</i>
a végbélnyílásban (rektális)	37,8 °C
a szájban (orális)	37,5 °C
a hónaljban (hónalji)	37,2 °C

9.  Ha a °C szimbólum 2 másodperc múlva ismét villogni kezd, akkor a hőmérő ismét mérésre alkalmas állapotban van.

3.3 Tárgyak hőmérsékletének mérése

1. Állítsa a választókapcsolót **7** az alsó állásba a tárgyak hőmérsékletének méréséhez .
2. Nyomja meg a **be-/kikapcsoló** gombot **3**. Bekapcsol az LCD kijelző **1**. A készülék elvégéz egy önellenőrző tesztet, amelynek során rövid ideig láthatóvá válik az összes szimbólum a kijelzőn.
3. Ezután kb. 2 másodpercre megjelenik az utoljára elmentett mérési eredmény az **M**-szimbólummal (M = Memory/memória).
4. Ha rövid sípszót hall és elkezd villogni a °C mértékegység, akkor a hőmérő mérésre kész állapotba került.
5. A mérés elkezdéséhez irányítsa az érzékelőt **6** kis távolságból (5 cm-nél nem lehet nagyobb) a mérendő tárgy közepére. Ha a tárgyat víz, por vagy kosz fedi, akkor előbb távolítsa el ezeket, a mérés pontosságának biztosítása érdekében.
6. Nyomja meg a **START** gombot **2**. Bekapcsol a kék világítás **5**, és sor kerül a hőmérsékletmérésre. A mérési folyamatot egy sor sípszó kíséri.
7. Néhány másodperc múlva engedje el a **START** gombot **2**. Hosszú sípszó lesz hallható, ami a mérési folyamat végét jelzi. Vegye el az érzékelőt a mérési pozícióból. A kijelzőn megjelenik a mért hőmérséklet.

3.4 A mérési adatok lehívása

A **MEDISANA FTN** infravörös lázmérő max. 30 mérési eredményt tud tárolni.

Elmentett mérési adatait úgy hívhatja le, hogy röviden megnyomja a **START** gombot **2**, anélkül, hogy előzőleg bekapcsolta volna a hőmérőt a **BE/KI** gombbal **3**. A kijelzőn jobbra a „- - -” kijelzés mellett felvillan az **M** szimbólum. Ha újra megnyomja röviden a **START** gombot **2**, a kivilágítatlan kijelzőn megjelenik az **1**-es memóriahely-szám és közvetlenül utána az utoljára elmentett hőmérséklet. A hőmérséklet mértékegysége alatt az **M** szimbólum villog.

A **START** gomb **2** további megnyomásával lehívhatja az elmentett mérési eredményt a „2”-es memóriahelyen. Összesen 30 memóriahely áll rendelkezésre, amelyek a **START** gomb **2** ismételt megnyomásával egymás után megjelennek a kijelzőn.

Ha még nem minden memóriahely foglalt, ezen a memóriahelyen a „- - -” kijelzés jelenik meg.

3.5 Hibaüzenetek

Kijelzés

Leírás



A mért hőmérséklet túl magas.

A kijelzőn a **H** jelzés látható, ha a mérési eredmény magasabb, mint 42,2 °C (test üzemmód) vagy 100 °C (tárgy üzemmód).



A mért hőmérséklet túl alacsony.

A kijelzőn az **L** jelzés látható, ha a mérési eredmény alacsonyabb, mint 34 °C (test üzemmód) vagy 0 °C (tárgy üzemmód).



A környezeti hőmérséklet túl magas.

A környezeti hőmérséklet magasabb, mint 40 °C (tárgy üzemmód)



A környezeti hőmérséklet túl alacsony.

A környezeti hőmérséklet nem éri el:
a 16.0 °C-ot (test üzemmód)
az 5.0 °C-ot (tárgy üzemmód)



Hibás jelzés a kijelzőn.

Hiba lépett fel.
3 rövid hangjelzés hallható.



Üres kijelző.

Ellenőrizze az elemek helyzetét.



Lemerülő elem jelzése.

Helyezzen be új elemet.

4.1 Tisztítás és ápolás

- Az érzékelő a **MEDISANA FTN** infravörös hőmérő legérzékenyebb része. Védje a szennyeződésektől és a sérülésektől. A szenzort meleg vízzel vagy 70 %-os izopropil-alkoholba merített vattával tisztítsa.
- Ne merítse vízbe vagy egyéb folyadékba a hőmérőt. **Nem vízálló.**
- A hőmérő tisztítására puha kendőt használjon, ami enyhe szappanlúggal vagy 70 %-os izopropil-alkohollal van enyhén benedvesítve. A készülékbe nem hatolhat be víz! A készüléket csak akkor használja újra, ha teljesen száraz!
- Soha ne használjon agresszív tisztítószeret, hígítót, benzint vagy erős keféket.
- Ügyeljen arra, hogy az érzékelő lencséje és a burkolat ne karcolódjon meg.
- A készüléket ne tárolja vagy ne használja túl magas vagy túl alacsony hőmérsékletű (lásd a „Műszaki adatok” c. fejezetet) és nagy páratartalmú környezetben, tűző napon, elektromos árammal kapcsolatban, vagy poros helyiségben!
- Vegye ki az elemet a készülékből, ha hosszabb ideig nem szándékozik használni! Ellenkező esetben az elemek lemerülhetnek.
- Ha ezen használati utasítás szerint használja a hőmérőt, nincs szükség rendszeres karbantartásra vagy kalibrálásra.

4.2 Ártalmatlanítási útmutató



Ezt a készüléket nem szabad kidobni a háztartási szemétbe.

Minden egyes fogyasztó köteles minden elektromos vagy elektronikus készüléket leadni lakóhelyének gyűjtőhelyén vagy a kereskedőnél – függetlenül attól, hogy tartalmaz-e káros anyagot vagy nem -, hogy továbbítani lehessen környezetkímélő ártalmatlanításra!

Vegye ki az elemet, mielőtt a készüléket ártalmatlanítja! A használt elemeket ne a háztartási szemétbe dobja ki, hanem a veszélyes hulladékok közé vagy a szakkereskedésben található elem-gyűjtőhelyre!

Ártalmatlanítás tekintetében forduljon az illetékes helyi hatósághoz vagy a kereskedőhöz!

4.3 Műszaki adatok

Név és modell	: MEDISANA FTN infravörös lázmérő
Kijelzőrendszer	: digitális kijelző (LCD)
Feszültségellátás	: 3 V= , 2 elem 1,5 V-os (LR03-típusú, AAA)
Mérési tartomány	: test üzemmód 34 °C – 42,2 °C tárgy üzemmód 0 °C – 100 °C
Mérési pontosság (laboratóriumi mérések)	: 34 °C – 35,9 °C: ±0,3 °C 36 °C – 39 °C: ±0,2 °C 39,1 °C – 42,2 °C: ±0,3 °C mérési tartományon belül (üzemeltetési feltételeken belül)
Klinikai ismétlési pontosság	: 0,18 °C
Mérési idő	: körülbelül 1 másodperc
Memóriakapacitás	: 30 mérés
Lázriadó	: >37,5 °C hőmérsékleten
Autom. kikapcsolás	: kb. 3 perccel az utolsó mérés után
Üzemi hőmérséklet	: test üzemmód 16 °C – 40 °C tárgy üzemmód 5 °C – 40 °C
Tárolási/szállítási hőmérséklet	: -20 °C – +50 °C
Méretek	: kb. 147 x 38 x 21 mm
Súly	: kb. 48 g elemmel együtt
Cikkszám	: 76120
EAN kód	: 40 15588 76120 1

CE0297

A készülék CE jelölése a 93/42/EGK EU irányelvre vonatkozik.

A készülék házi használatra szolgál.

Ipari felhasználásnál évente egyszer mérés technikai ellenőrzést kell végezni. Az ellenőrzés fizetesköteles, és vagy az illetékes hatóság, vagy erre felhatalmazott karbantartó szolgálatok végzik el a „gyógyászati termékek üzemeltetőire vonatkozó rendelet”-nek megfelelően.

Elektromágneses összeférhetőség:

A készülék megfelel az EN 60601-1-2 (elektromágneses összeférhetőség) szabvány követelményeinek.

Az ezen mérési adatokkal kapcsolatos további információért forduljon a MEDISANA-hoz.

A folyamatos termékfejlesztések során fenntartjuk a jogot a műszaki és formai változtatásokra.

Garancia- és javítási feltételek

Garanciaigény esetén forduljon a szaküzlethez vagy közvetlenül a szervizhez! Ha be kell küldenie a készüléket, tüntesse fel a hibát, és mellékelje a vásárlási bizonylat másolatát!

Az alábbi garanciális feltételek vannak érvényben:

1. A **MEDISANA** termékekre a vásárlás napjától számítva három év garanciát adunk. A vásárlás dátumát garanciaigény esetén pénztárblokkal vagy számlával kell igazolni.
2. Az anyag- vagy gyártási hiba miatt bekövetkező hibákat a garanciaidő alatt ingyen kijavítjuk.
3. A garancia keretében nyújtott szolgáltatás nem hosszabbítja meg a garanciaidőt, sem a készülék, sem a kicserélt alkatrész, stb. tekintetében.
4. Ki vannak zárva a garanciából:
 - a. azok a károk, amelyek szakszerűtlen kezelés, pl. a használati utasítás figyelmen kívül hagyása miatt következnek be.
 - b. azok a károk, amelyek a vásárló vagy illetéktelen harmadik személy által végzett felújításra vagy beavatkozásokra vezethetők vissza.
 - c. szállítási károk, amelyek a gyártó és a felhasználó közötti úton vagy a szervizbe beküldésnél keletkeznek.
 - d. a normál kopásnak kitétt tartozékok.
5. A készülék által okozott közvetlen vagy közvetett következményes károkért akkor sem vállalunk felelősséget, ha a készülék károsodását garanciális eseménynek ismerjük el.



MEDISANA AG

Jagenbergstraße 19
41468 NEUSS
NÉMETORSZÁG

E-Mail: info@medisana.de
Internet: www.medisana.de

A szerviz címét a mellékelt külön lapon találja.



WAŻNE INFORMACJE! KONIECZNIE ZACHOWAĆ!

Przed użyciem urządzenia należy dokładnie przeczytać instrukcję obsługi, w szczególności wskazówki bezpieczeństwa, i starannie przechowywać instrukcję obsługi do późniejszego wykorzystania.

Przekazując urządzenie osobom trzecim, należy wręczyć też niniejszą instrukcję obsługi.

Objaśnienie symboli



Niniejsza instrukcja obsługi jest częścią składową urządzenia. Zawiera ona ważne informacje dotyczące uruchamiania i obsługi urządzenia. Należy ją dokładnie przeczytać. Nieprzestrzeganie niniejszej instrukcji obsługi może prowadzić do ciężkich urazów lub uszkodzenia urządzenia.



OSTRZEŻENIE

Należy zapoznać się z niniejszymi ostrzeżeniami, aby uniknąć ewentualnych urazów ciała.



UWAGA

Należy zapoznać się z niniejszymi ostrzeżeniami, aby uniknąć ewentualnego uszkodzenia urządzenia.



WSKAZÓWKA

Wskazówki te zawierają przydatne informacje dotyczące instalacji i stosowania.



Klasyfikacja urządzenia:



Numer LOT



Wytwórca



Data produkcji



Wskazówki dotyczące bezpieczeństwa

- Używaj urządzenia tylko zgodnie z jego przeznaczeniem opisanym w instrukcji obsługi. Gdy urządzenie używane jest niezgodnie z przeznaczeniem, wygasają roszczenia gwarancyjne.
- Urządzenie nie jest przeznaczone do używania w działalności komercyjnej.
- Zastosowanie tego termometru nie zastąpi konsultacji lekarskiej.
- Co najmniej przez 30 minut przed rozpoczęciem pomiaru osoba, której temperatura będzie mierzona, i termometr powinny znajdować się w niezmiennym otoczeniu.
- Tego urządzenia nie mogą obsługiwać osoby (zwłaszcza dzieci) o ograniczonych zdolnościach fizycznych, sensorycznych lub umysłowych. Nie powinny go też używać osoby bez odpowiedniego doświadczenia i/lub wiedzy, chyba że znajdują się pod opieką osoby odpowiedzialnej za ich bezpieczeństwo lub zostały poinstruowane na temat korzystania z tego urządzenia.
- Dorośli powinni dopilnować, aby dzieci nie bawiły się urządzeniem.
- Temperatura mierzona na czole i skroniach różni się od podstawowej temperatury ciała, mierzonej np. w jamie ustnej lub w odbycie. Zachorowanie przebiegające z gorączką we wczesnym stadium może wywołać zwężenie naczyń, które powoduje schłodzenie skóry. W takim przypadku temperatura mierzona termometrem **FTN** może być wyjątkowo niska. Jeśli więc wynik pomiaru nie jest zgodny z odczuciem pacjenta lub jego wartość wydaje się być nadzwyczaj niska, powtarzaj pomiar co 15 minut. Dla sprawdzenia uzyskanego wyniku pomiar podstawowej temperatury ciała można wykonać za pomocą tradycyjnego termometru - w jamie ustnej i w odbycie.
- Pomiar kontrolny przy użyciu tradycyjnego termometru zalecany jest w następujących przypadkach:
 1. Jeśli wartość wyniku pomiaru jest zaskakująco niska
 2. U noworodków w ciągu pierwszych 100 dni życia
 3. U dzieci poniżej trzeciego roku życia, których system immunologiczny jest szczególnie podatny na wszelkiego rodzaju zagrożenia, lub które w przypadku wystąpienia lub braku wystąpienia gorączki reagują w niepokojący sposób
 4. Jeśli użytkownik korzysta z urządzenia po raz pierwszy lub dopiero zapoznaje się z zasadami prawidłowego stosowania.

2 Warto wiedzieć

- Powierzchnia skóry u dzieci reaguje bardzo szybko na temperaturę otoczenia. Dlatego nie dokonuj pomiaru termo-metrem **FTN** podczas karmienia i po karmieniu. Wtedy temperatura skóry może być niższa od podstawowej temperatury ciała.
- W przypadku zakłóceń w funkcjonowaniu lub uszkodzeń, nie naprawiaj urządzenia samodzielnie, gdyż w takim przypadku wygasają wszelkie roszczenia gwarancyjne. Zapytaj w specjalistycznym punkcie handlowym, a naprawy wykonuj tylko w autoryzowanych punktach serwisowych.
- Uszkodzonego urządzenia nie wolno stosować.
- Nie otwieraj urządzenia. Termometr zawiera drobne części, które mogą zostać połknięte przez dzieci.
- Nie stosuj termometru w wilgotnym otoczeniu.
- Nie wkładaj termometru do wody, ani do innej cieczy. **Nie jest on wodoodporny.**
- Podczas czyszczenia stosuj się do wskazówek zawartych w rozdziale **4.1 Czyszczenie i pielęgnacja.**
- Nie natrzęsaj ani nie pukaj w termometr. Chronь urządzenie przed upadkiem.
- Chronь urządzenie przed bezpośrednim nasłonecznieniem, bardzo wysokimi lub niskimi temperaturami, zanieczyszczeniami i kurzem.
- W przypadku zaplanowanego nieużywania urządzenia przez dłuższy czas należy usunąć baterię.

2 Warto wiedzieć

Dziękujemy

Dziękujemy za okazane nam zaufanie i gratulujemy! Termometr na podczerwień **FTN** jest produktem wysokiej jakości firmy **MEDISANA**.

Prosimy o uważne przeczytanie poniższych wskazówek dotyczących użytkowania i pielęgnacji termometru na podczerwień **FTN** firmy **MEDISANA**. Stosowanie się do nich zapewni wieloletnią satysfakcję z korzystania z urządzenia.

2.1 Zakres dostawy i opakowanie

Sprawdź, czy urządzenie jest kompletne i nie jest uszkodzone. W razie wątpliwości nie uruchamiaj urządzenia, skontaktuj się ze sklepem lub punktem serwisowym.

W zakres dostawy wchodzi:

- 1 termometr na podczerwień **FTN MEDISANA**
- 2 baterie (Typ AAA, LR03) 1,5V , już zamontowana!
- 1 pudełko do przechowywania
- 1 instrukcja obsługi

Opakowanie może być użyte ponownie lub przekazane do punktu zbiorczego surowców wtórnych. Niepotrzebne części opakowania należy utylizować zgodnie z obowiązującymi przepisami. Gdy podczas rozpakowywania zostaną zauważone uszkodzenia spowodowane transportem, należy niezwłocznie skontaktować się ze sprzedawcą.



OSTRZEŻENIE

Zwracaj uwagę na to, aby folie z opakowania nie dostały się w ręce dzieci! Grozi uduszeniem!

2.2 Przydatne informacje dotyczące pomiaru temperatury przy użyciu termometru na podczerwień FTN

Co to jest gorączka?

Nasza normalna temperatura ciała wynosi pomiędzy 36 °C i 37,5°C. W zależności od pory dnia i samopoczucia, np. podczas miesiączki u kobiet, wahania są normalnym zjawiskiem. Gdy jednak temperatura ciała wzrośnie powyżej 38 °C, mówi się o gorączce.

Gorączka występuje często przy infekcjach i jest oznaką wzmożonej pracy systemu immunologicznego ciała. Taka naturalna reakcja ciała na zewnętrzne czynniki chorobotwórcze powinna być w swym przebiegu regularnie kontrolowana. Gdy gorączka wzrośnie powyżej 39 °C i nie spadnie po 1 do 2 dni należy koniecznie skontaktować się z lekarzem.

Choroba gorączkowa jest często związana ze zmęczeniem, bólami kończyn, ziębnięciem i dreszczami. Przebieg choroby najlepiej kontroluje się, mierząc temperaturę 2-3 razy dziennie w odstępach od 4 do 6 godzin. Pomiar należy przeprowadzać w tym samym pomieszczeniu i w tej samej części ciała. Jeśli pomiar gorączki musi odbywać się w kilku kolejnych dniach, pomiar ten należy przeprowadzać zawsze mniej więcej o tej samej godzinie. Pozwoli to uzyskać porównywalność wyników.

Szybkie i bezbłędne mierzenie temperatury!

Za pomocą termometru na podczerwień **FTN** firmy **MEDISANA** można przeprowadzić precyzyjny bezdotykowy pomiar temperatury ciała (na odległość ok. 5 cm). Pomiar odbywa się nad brwią, pomiędzy czołem a skronią. Wówczas wartość promieniującej stamtąd energii jest mierzona, a następnie przekształcana w wartość temperatury. Wynik pomiaru jest wyświetlany w ciągu 1 sekundy. Dzięki temu można np. zmierzyć temperaturę u dziecka, nie przeszkadzając mu w śnie.

Nowa technologia czujników podczerwieni umożliwia ponadto przedstawienie wyniku pomiaru tak, jakby odbywał się on w ustach, w odbycie lub pod pachą.

Funkcja dodatkowa

Oprócz pomiaru temperatury ciała termometr na podczerwień FTN firmy **MEDISANA** można stosować do pomiaru temperatury obiektu (np. otoczenia, cieczy i powierzchni). W przypadku tej funkcji pomiar jest możliwy w zakresie od 0 do 100°C.

3 Stosowanie

3.1 Uruchamianie

Wijmowanie / wkładanie baterii

W termometrze na podczerwień FTN firmy **MEDISANA** baterie są już umieszczone. Jeśli jednak po pewnym okresie użytkowania na wyświetlaczu LCD pojawi się symbol baterii, należy włożyć do urządzenia dwie nowe baterie 1,5 V (typu LR03, AAA).

Wyjmowanie:

Aby tego dokonać, odkręć śrubkę znajdującą się w dolnej części pokrywy schowka na baterie i zdejmij tę pokrywę. Wyjmij baterie.

Wkładanie:

Włóż dwie nowe baterie 1,5 V (typu LR03, AAA). Zwróć uwagę na kierunek biegunów baterii (rysunekw schowku na baterie). Ponownie załóż pokrywę schowka na baterie i przymocuj ją śrubami.



OSTRZEŻENIE

Wskazówki bezpieczeństwa dotyczące baterii

- Nie rozbieraj baterii!
- Przed włożeniem baterii wyczyść w razie potrzeby styki baterii i urządzenia!
- Wyczerpane baterie natychmiast usuń z urządzenia!
- Podwyższone ryzyko wycieku elektrolitu, unikaj kontaktu ze skórą, oczami i błonami śluzowymi!
W razie kontaktu z kwasem akumulatorowym obficie przepłucz skażone miejsce czystą wodą i niezwłocznie skorzystaj z pomocy lekarza!

Kontynuacja →

**OSTRZEŻENIE**

Wskazówki dotyczące zabezpieczenia baterii
(Kontynuacja)

- W razie poknięcia baterii należy natychmiast skontaktować się z lekarzem!
- Zawsze wymieniaj wszystkie baterie jednocześnie!
- Wymieniaj tylko na baterie tego samego typu, nigdy nie używaj baterii odmiennego typu ani używanych baterii w połączeniu z nowymi!
- Wkładając baterie, zwróć uwagę na właściwe połączenie biegunów!
- Schowek na baterie musi być dobrze zamknięty!
- Wyjmij baterie z urządzenia, jeżeli nie będą one używane przez dłuższy czas!
- Przechowuj baterie z dala od dzieci!
- Nie ładuj baterii jednorazowych!
Niebezpieczeństwo wybuchu!
- Nie zwieraj! Niebezpieczeństwo wybuchu!
- Nie wrzucaj do ognia! Niebezpieczeństwo wybuchu!
- Przechowuj nieużywane baterie w opakowaniu, z dala od przedmiotów metalowych ze względu na możliwość wystąpienia zwarcia!
- Zużytych baterii nie wyrzucaj do odpadów gospodarczych, lecz do odpadów specjalnych, lub przekaż je do punktu zbiorczego baterii w specjalistycznej placówce handlowej!

Przed użyciem

- **Dostosowanie urządzenia do temperatury pomieszczenia:**









Aby uzyskać dokładny pomiar temperatury ciała, ciało musi dostosować się do temperatury pomieszczenia, w którym dokonywany jest pomiar. Dotyczy to również termometru na podczerwień **FTN**. Po zmianie miejsca automatycznie dostosowuje się on do nowego otoczenia. Dostosowanie się temperatury termometru do temperatury pomieszczenia wymaga pewnego czasu. Czas ten jest zależny od różnicy w wysokości obu temperatur i może wynosić nawet ponad 30 minut. Dopiero po wyrównaniu temperatur można osiągnąć dokładne wyniki pomiaru.

- **Określenie miejsca, do którego powinien odnosić się pomiar temperatury:**

Termometr **FTN** przedstawia wyniki pomiarów jako wartości referencyjne dla temperatur mierzonych za pomocą tradycyjnych termometrów. Istnieje możliwość wyboru nastę-

pujących metod pomiaru: w jamie ustnej , pod pachą  i w odbycie .

Postępuj w następujący sposób:



1. Włącz urządzenie, naciskając przycisk zasilania  3. Przełącznik wyboru  7 znajduje się w pozycji pomiaru gorączki / tryb pomiaru ciała (góra / ). Informacja o części ciała określonej jako miejsce pomiaru jest wyświetlana jako pulsujący symbol:  (jama ustna),  (pacha)  (odbyt).
2. Poczekaj, aż zaczniesz pulsować symbol °C oznaczający gotowość urządzenia do pomiaru.
3. Przesuń przełącznik  7 w dół, a następnie znów w górę. Trzy symbole części ciała będącej miejscem pomiaru są wyświetlane na wyświetlaczu przez około 3 sekundy. Symbol, dla którego dokonano ustawienia, pulsuje. Pozostałe dwa pozostają niezmienione.
4. Za pomocą przycisku **START**  2 przechodź pomiędzy trzema symbolami w ciągu tych 3 sekund. W przypadku przejścia do drugiego symbolu rozlega się krótki sygnał.
5. Wybrany symbol pulsuje. Ustawienie zostaje dokonane po ok. 5 sekundach i wówczas urządzenie jest gotowe do pomiaru.

3.2 Pomiar temperatury ciała



WSKAZÓWKI

pozwalające na uzyskanie dokładnych wyników pomiaru:

- Co najpierw przez 30 minut przed rozpoczęciem pomiaru osoba, której temperatura będzie mierzona, i termometr powinny znajdować się w niezmiennym otoczeniu.
- Nie przeprowadzaj pomiaru podczas lub bezpośrednio po karmieniu dziecka.
- Nie stosuj termometru w wilgotnym otoczeniu.
- Bezpośrednio przed pomiarem lub w trakcie nie należy pić, jeść i wykonywać jakiegokolwiek wysiłku fizycznego.
- Przed umieszczeniem czujnika  6 w miejscu pomiaru oczyść to miejsce, usuń z niego zabrudzenie, włosy lub pot.
- Nie usuwaj termometru z miejsca pomiaru, zanim nie usłyszysz sygnału oznaczającego koniec pomiaru.
- W przypadku zabrudzenia czujnika  6 podczas pomiaru lub po jego zakończeniu, zanim odłożysz termometr do następnego użycia, wyczyść go wacikiem nasączonym środkiem czyszczącym na bazie alkoholu.

Kontynuacja →



WSKAZÓWKI

pozwalające na uzyskanie dokładnych wyników pomiaru:

(Kontynuacja)

- Przeprowadzaj pomiar temperatury zawsze w tym samym pomieszczeniu, ponieważ wyniki pomiaru w różnym otoczeniu mogą się różnić.
- Pomiar kontrolny przy użyciu tradycyjnego termometru zalecany jest w następujących przypadkach:
 1. Jeśli wartość wyniku pomiaru jest zaskakująco niska
 2. U noworodków w ciągu pierwszych 100 dni życia
 3. U dzieci poniżej trzeciego roku życia, których system immunologiczny jest bardzo podatny na wszelkiego rodzaju zagrożenia, lub które w przypadku wystąpienia lub braku wystąpienia gorączki reagują w niepokojący sposób
 4. Jeśli użytkownik korzysta z urządzenia po raz pierwszy lub dopiero zapoznaje się z zasadami prawidłowego stosowania

Termometr został przetestowany klinicznie. Sprawdzone i potwierdzono, że jest bezpieczny i że pomiary dokonywane za jego pomocą są dokładne, pod warunkiem postępowania zgodnie z instrukcją obsługi.

1. Umieść przycisk wyboru **7** w górnej pozycji, aby ustawić tryb pomiaru temperatury ciała .

2.  Naciśnij przycisk zasilania **3**. Wyświetlacz LCD **1** zostaje aktywowany. Urządzenie wykonuje samotest, wyświetlając na wyświetlaczu przez krótką chwilę wszystkie symbole.

3.  Następnie wyświetlany jest przez ok. 2 sekundy ostatni zapamiętany wynik pomiaru wraz z symbolem **M** (M = Memory/pamięć).

4.  Krótki dźwięk i symbol jednostki miary °C pulsujący wraz z symbolem części ciała będącej miejscem pomiaru oznacza, że termometr jest gotowy do pomiaru.

5. Aby móc rozpocząć pomiar, skieruj czujnik **6** na środek czoła w odległości nie przekraczającej 5 cm. Usuń wcześniej włosy, pot i brud znajdujący się na czole. Pozwoli to zoptymalizować dokładność pomiaru.
6. Naciśnij i trzymaj wciśnięty przycisk **START 2**. Włączy się niebieskie oświetlenie **5**, które podświetli obszar.
7. Poruszaj termometr powyżej brwi równomiernie od czoła do skroni, aby ustalić najwyższą temperaturę. Na początku, gdy czujnik sprawdza obszar, sygnały pochodzące z termometru pojawiają się rzadko. Gdy jednak termometr rejestruje wyższe temperatury, sygnały rozlegają się częściej. Następnie odstęp pomiędzy sygnałami staje się dłuższy, co oznacza, że najwyższa temperatura została już wychwycona.
8. W takim przypadku uwolnij przycisk **START 2**.



- O wyniku pomiaru przypadającym poniżej wartości uznawanej za gorączkę urządzenie informuje poprzez wygenerowanie długiego sygnału oraz podświetlenie odpowiedniej wartości na zielono.
- O wyniku pomiaru przypadającym powyżej wartości uznawanej za gorączkę urządzenie informuje poprzez wygenerowanie 10 krótkich sygnałów oraz podświetlenie odpowiedniej wartości na czerwono.



WSKAZÓWKA

Wartość temperatury ciała określanej jako gorączka jest różna w zależności od miejsca pomiaru.

<i>Część ciała będąca miejscem pomiaru</i>	<i>Gorączka</i>
w odbycie	37,8°C
w jamie ustnej	37,5°C
pod pachą	37,2°C

9.  Gdy po około 2 sekundach symbol °C znów pulsuje, termometr jest gotowy do kolejnego pomiaru.

3.3 Pomiar temperatury obiektu

1. Umieść przycisk wyboru **7** w dolnej pozycji, aby ustawić tryb pomiaru temperatury obiektu .
2. Naciśnij przycisk zasilania **3**. Wyświetlacz LCD **1** zostaje aktywowany. Urządzenie wykonuje samostest, wyświetlając na wyświetlaczu przez krótką chwilę wszystkie symbole.
3. Następnie wyświetlany jest przez ok. 2 sekundy ostatni zapamiętany wynik pomiaru wraz z symbolem **M** (M = Memory/pamięć).
4. Krótki dźwięk i pulsujący symbol jednostki miary °C oznacza, że termometr jest gotowy do pomiaru.
5. Aby móc rozpocząć pomiar, skieruj czujnik **6** na środek obiektu w odległości nie większej niż 5 cm. Usuń wcześniej ewentualną wodę, kurz lub zabrudzenie. Pozwoli to zoptymalizować dokładność pomiaru.
6. Naciśnij przycisk **START 2**. Włączy się niebieskie oświetlenie **5** i rozpocznie się pomiar temperatury. Podczas pomiaru następuje sekwencja sygnałów.
7. Po kilku sekundach zwolnij przycisk **START 2**. Rozlega się długi sygnał oznaczający koniec pomiaru. Usuń czujnik z miejsca pomiaru. Na wyświetlaczu wyświetlana jest wartość zmierzonej temperatury.

3.4 Odczytywanie zapisanych danych pomiarowych

Termometr na podczerwień **FTN** firmy **MEDISANA** może zapisać do 30 wyników.

Zapisane w pamięci dane pomiarowe można odczytać naciskając krótko na przycisk **START 2** bez uprzedniego włączenia termometru przyciskiem **WŁĄCZ/WYŁĄCZ 3**.

Na wyświetlaczu z prawej strony obok wskaźnika „- - -” świeci pulsująco symbol **M**. Po kolejnym krótkim naciśnięciu przycisku **START 2** pojawia się miejsce zapisu numer **1** i bezpośrednio po tym ostatnio zapisana temperatura na nieoświetlonym wyświetlaczu. Pod jednostką pomiaru temperatury świeci pulsująco symbol **M**.

Poprzez kolejne naciśnięcie przycisku **START 2** można odczytać wynik pomiarowy zapisany pod pozycją „2”. Do dyspozycji jest łącznie 30 pozycji zapisu, pojawiających się na wyświetlaczu kolejno po powtórnym naciśnięciu przycisku **START 2**.

Gdy jeszcze nie wszystkie pozycje zapisu są zajęte, w miejscach tych pojawia się wskaźnik „- - -”.

3.5 Wskazania błędów na wyświetlaczu

Wskaźnik

Opis



Zmierzona temperatura jest za wysoka.

Jeśli wynik pomiaru jest wyższy niż 42,2 °C (tryb pomiaru ciała) lub 100 °C (tryb pomiaru obiektu) na wyświetlaczu pojawia się symbol **H**.



Zmierzona temperatura jest za niska.

Jeśli wynik pomiaru jest niższy niż 34 °C (tryb pomiaru ciała) lub 0 °C (tryb pomiaru obiektu) na wyświetlaczu pojawia się symbol **L**.



Temperatura otoczenia jest za wysoka.

Temperatura otoczenia jest wyższa niż 40 °C (tryb pomiaru obiektu)



Temperatura otoczenia jest za niska.

Temperatura otoczenia wynosi poniżej: 16 °C (tryb pomiaru ciała) 5 °C (tryb pomiaru obiektu)



Wyświetlana informacja o błędzie.

Wystąpił błąd funkcji.
Rozlegają się 3 krótkie sygnały.



Pusty wyświetlacz.

Sprawdź ułożenie baterii.



Informacja o wyczerpaniu baterii.

Włóż nową baterię.

4.1 Czyszczenie i pielęgnacja

- Czujnik jest najbardziej wrażliwą częścią termometru na podcierwień **FTN** firmy **MEDISANA**. Chroń go przed zabrudzeniami lub uszkodzeniami. Czyść czujnik wacikiem nasączonym ciepłą wodą lub 70% procentowym alkoholem izopropylowym.
- Nie wkładaj termometru do wody lub do innej cieczy. **Nie jest on wodoodporny.**
- Do czyszczenia termometru używaj miękkiej ściereczki lekko nawilżonej łagodnym roztworem mydła lub 70% alkoholem izopropylowym. Do wnętrza urządzenia nie może dostać się woda. Używaj ponownie urządzenia dopiero wtedy, gdy jest ono całkowicie suche.
- Nigdy nie używaj agresywnych środków czyszczących, rozcieńczalników, benzyny lub twardych szczotek.
- Uważaj, aby nie zarysować soczewki czujnika, wyświetlacza i obudowy.
- Nie przechowuj ani nie stosuj urządzenia w otoczeniu o zbyt wysokiej lub zbyt niskiej temperaturze (patrz: Warunki pracy w rozdziale „Dane techniczne”), wilgotności powietrza, w świetle słonecznym, w połączeniu z prądem elektrycznym lub w zabrudzonym miejscu.
- Gdy zamierzasz przez dłuższy czas nie używać urządzenia, wyjmij z niego baterię. W przeciwnym razie grozi niebezpieczeństwo wycieku elektrolitu z baterii.
- Gdy termometr używany jest zgodnie z instrukcją obsługi, nie jest konieczna jego regularna konserwacja ani kalibracja.

4.2 Wskazówki dotyczące utylizacji



Urządzenie to nie może być utylizowane razem z odpadami gospodarczymi.

Każdy użytkownik jest zobowiązany do oddania wszystkich urządzeń elektrycznych i elektronicznych, obojętnie, czy zawierają one substancje szkodliwe, czy też nie, do odpowiedniego punktu zbiorczego w swoim mieście lub w placówkach

handlowych, aby mogły one być utylizowane w sposób przyjazny dla środowiska.

Przed utylizacją urządzenia wyjmij baterie. Zużytych baterii nie wyrzucaj do odpadów gospodarczych, lecz do odpadów specjalnych, lub oddaj do punktu zbiorczego baterii w specjalistycznej placówce handlowej.

W razie zapytań w sprawie utylizacji należy zwrócić się do władz komunalnych lub do sprzedawcy.

4.3 Dane techniczne

Nazwa i model	: Termometr na podczerwień FTN firmy MEDISANA
Wyświetlacz	: Wyświetlacz cyfrowy (LCD)
Zasilanie	: 3 V= , 2 baterie 1,5 V (typ LR03, AAA)
Zakres pomiarowy	: Tryb pomiaru ciała 34 °C do 42,2 °C Tryb pomiaru obiektu 0 °C do 100 °C
Dokładność pomiaru (pomiar laboratoryjne)	: w zakresie pomiarowym od 34 °C do 35,9 °C: $\pm 0,3$ °C 36 °C do 39 °C: $\pm 0,2$ °C 39,1 °C do 42,2 °C: $\pm 0,3$ °C (w ramach warunków pracy)
Kliniczna powtarzalność	: 0,18 °C
Czas pomiaru	: około 1 sekundy
Pojemność pamięci	: do 30 pomiarów
Alarm przy gorączce	: przy temperaturze $>37,5$ °C
Automatyczne wyłączenie	: ok. 3 min. po ostatnim pomiarze
Temperatura robocza	: Tryb pomiaru ciała 16 °C do 40 °C Tryb pomiaru obiektu 5 °C do 40 °C
Temperatura podczas przechowywania/transportu	: -20 °C do +50 °C
Wymiary	: ok. 147 x 38 x 21 mm
Waga	: ok. 48 g wraz z baterią
Nr artykułu	: 76120
Kod EAN	: 40 15588 76120 1

CE0297

Oznaczenie CE urządzenia odnosi się do wytycznej UE 93/42/EEC.

Urządzenie przeznaczone jest do użytku domowego. W przypadku **komercyjnego użytkowania** raz w roku należy przeprowadzać techniczną kontrolę pomiaru. Kontrola jest płatna i może być dokonana albo przez odpowiedni urząd albo przez autoryzowany serwis zgodnie z odpowiednim rozporządzeniem o trudniących się produktami medycznymi.

Kompatybilność elektromagnetyczna:

Urządzenie spełnia wymogi normy EN 60601-1-2 dotyczącej kompatybilności elektromagnetycznej.

Szczegółowe informacje dotyczące tych danych pomiarowych można uzyskać w firmie MEDISANA.

W ramach ciągłego ulepszania produktu zastrzegamy sobie prawo do zmian technicznych i wyglądu.

Warunki gwarancji i naprawy

W przypadku roszczenia gwarancyjnego należy zwrócić się do specjalistycznego punktu sprzedaży lub bezpośrednio do serwisu. Jeśli urządzenie musi być wysłane, trzeba podać rodzaj usterki i dołączyć kopię dowodu kupna.

Obowiązują następujące warunki gwarancyjne:

1. Na produkty firmy **MEDISANA** udzielana jest trzyletnia gwarancja licząc od daty sprzedaży. W przypadku roszczenia gwarancyjnego data sprzedaży musi być udokumentowana paragonem lub rachunkiem.
2. Usterki powstałe w wyniku błędów materiałowych lub produkcyjnych usuwane są bezpłatnie w ramach gwarancji.
3. Poprzez wykonanie usługi gwarancyjnej, czas gwarancji nie wydłuża się ani dla urządzenia, ani dla wymienionych podzespołów.
4. Gwarancji nie podlegają:
 - a. wszelkie uszkodzenia powstałe przez nieodpowiednie użytkowanie, np. przez nieprzestrzeganie instrukcji obsługi.
 - b. Uszkodzenia spowodowane naprawami przez kupującego lub nieupoważnione osoby trzecie.
 - c. Uszkodzenia transportowe, powstałe w drodze od producenta do konsumenta lub przy wysyłce do punktu serwisowego.
 - d. Akcesoria podlegające normalnemu zużyciu.
5. Odpowiedzialność za poś rednie i bezpoś rednie uszkodzenia, spowodowane przez urządzenie wykluczona jest także wtedy, gdy uszkodzenie urządzenia uznane zostanie za przypadek gwarancyjny.



MEDISANA AG

Jagenbergstraße 19
41468 NEUSS
NIEMCY

E-Mail: info@medisana.de

Internet: www.medisana.de

Adres punktu serwisowego znajduje się w oddzielnym załączniku.



ÖNEMLİ UYARILAR! LÜTFEN SAKLAYINIZ!

Bu cihazı kullanmadan önce kullanım kılavuzunu, özellikle emniyet uyarılarını dikkatle okuyun ve bu kullanım kılavuzunu ilerde kullanmak üzere saklayın.

Cihazı üçüncü şahıslara verdiğinizde, bu kullanım kılavuzunu da mutlaka birlikte verin.

Açıklama



Bu kullanım kılavuzu bu cihaza aittir. Devreye alma ve kullanım ile ilgili önemli bilgiler içerir. Bu kullanım kılavuzunu baştan sona okuyunuz. Bu kılavuza uyulmaması ağır yaralanmalara veya cihazınızda hasarlara sebep olabilir.



DİKKAT
Kullanıcının yaralanmasını önlemek için bu tehlike uyarılarına uyulmalıdır.



DİKKAT
Cihazda oluşabilecek hasarları önlemek için bu uyarılara uyulmalıdır.



UYARI
Bu uyarılar size, kurulum veya çalıştırma ile ilgili faydalı ek bilgiler vermektedir.



Cihaz sınıflandırması: Tip BF



LOT numarası



Fabrikatör



Üretim tarihi



Güvenlik bilgileri

- Cihazı sadece amacına ve kullanım kılavuzuna uygun olarak kullanınız. Amacının dışında kullanım söz konusu olduğunda, garanti hakkı geçersizdir.
- Bu cihaz ticari alanda kullanmak için tasarlanmamıştır.
- Bu termometrenin kullanılması bir doktora danışma yerine geçmez.
- Ölçüm yapmaya başlamadan önce, termometre ve ateşi ölçülecek kişiler en az 30 dakikadan beri sıcaklığı sabit bir ortamda bulunmalıdır.
- Bu cihaz, fiziksel, duyuşsal ve zihinsel özürü veya deneyim ve/veya bilgi eksikliği olan kişiler (çocuklar da dahil) tarafından kullanmak için tasarlanmamıştır. Ancak, bu kişiler bu cihazı güvenliklerini sağlamakla görevli bir kişinin sürekli gözetimi altında veya onlardan cihazın nasıl kullanılacağı ile ilgili talimat almaları durumunda kullanabilirler.
- Çocukların bu cihazla oynamadığından emin olmak için, gözetilmesi gerekir.
- Alın ve şakak bölgelerinin sıcaklığı, ağızdan veya makattan yapılan ölçümlerde okunan sıcaklıklardan farklıdır. Ateşli bir hastalık başlangıç aşamasında, damar daralmasına (vazokonstriksiyon) sebep olabilir ve bu da cildi soğutur. Bu durumda termometre **FTN** ile ölçülen değer aşırı bir derecede düşük olabilir. Buna göre, bir ölçüm sonucu hastanın kendi algılamasına uygun değilse veya aşırı düşük ise, ölçümü her 15 dakikada bir tekrarlayın. Kontrol edebilmek için ağızdan veya makattan ölçüm yapılabilen normal bir termometre ile vücutta çekirdek ısı ölçümü yapılabilir.
- Aşağıdaki durumlarda klasik bir ateş ölçme termometresi ile bir kontrol ölçümü yapılmasını öneririz:
 1. Ölçüm sonucu sürprizli bir şekilde çok düşük ise,
 2. Yeni doğan bebeklerde ilk 100 gün içerisinde,
 3. Bağışıklık sisteminde tehlike olan veya ateş yükselmesine veya yükselmemesine normal bir reaksiyon göstermeyen üç yaş altındaki çocuklarda,
 4. Kullanıcı bu aleti ilk defa kullandığında veya doğru olarak kullanılmasını henüz öğreniyorken.
- Bebeklerin ciltleri ortam sıcaklığına çok çabuk reaksiyon gösterir. Bu sebepten, emzirme esnasında veya emzirmeden hemen sonra termometre **FTN** ile ölçüm yapmayın, cildin ısı vücutun çekirdek ısısından daha düşük olabilir.

2 Bilinmesi gerekenler

- Arıza durumunda veya hasar oluştuğunda cihazı kendiniz tamir etmeyiniz; çünkü bu durumda her türlü garanti hakkı geçersiz olur. Satın aldığınız yere sorun ve yetkili bir servis tarafından onarılmasını sağlayın.
- Hasar görmüş bir alet artık kullanılamaz.
- Cihazın içini açmayın. İçerisinde çocuklar tarafından yutulabilecek küçük parçalar mevcuttur.
- Termometreyi ıslak ortamlarda kullanmayın.
- Termometreyi suya veya başka bir sıvıya batırmayın. **Su geçirmez değildir.**
- Temizlemek için **4.1 Temizlik ve bakım** altında verilen uyarılara dikkat ediniz.
- Termometreyi sarsmayın ve üzerine vurmeyin. Yere düşürmeyin.
- Aleti doğrudan güneş ışınımına, aşırı yüksek veya düşük sıcaklıklara, kirlere ve toza karşı koruyunuz.
- Cihazı uzun süre kullanmayacaksınız eğer, pili çıkartınız.

2 Bilinmesi gerekenler

Teşekkürler

Güveniniz için teşekkürler ve tebrikler!

Kızılötesi termometre **FTN** ile kaliteli bir **MEDISANA** ürünü satın aldınız.

İstenen neticeyi elde edebilmek ve **MEDISANA** ürünü Kızılötesi Termometresi **FTN**'yi uzun bir süre memnuniyetle kullanabilmeniz için, aşağıdaki kullanım ve bakım uyarılarını dikkatle okumanızı öneririz.

2.1 Teslimat kapsamı ve ambalaj

Lütfen önce cihazın eksik veya hasarlı olup olmadığını kontrol ediniz. Emin olmadığınız durumlarda cihazı çalıştırmayınız ve satıcınıza veya yetkili servis merkezine başvurunuz.

Teslimat kapsamına dahil olanlar:

- 1 **MEDISANA** Kızılötesi Ateş Termometresi **FTN**
- 2 Pil (Tip AAA, LR03) 1,5V , içinde bulunur!
- 1 Muhafaza kutusu
- 1 Kullanım talimatı

Ambalajlar yeniden kullanılabilir veya geri dönüşüm merkezine iletilir. Lütfen artık ihtiyacınız olmayan ambalaj malzemesini kurallara uygun olarak atığa ayırınız. Ambalajı çıkartırken taşıma sonucu oluşmuş bir hasar tespit etmeniz halinde, lütfen hemen satıcınıza başvurunuz.

**DİKKAT**

**Ambalaj folyolarının çocukların eline ulaşmamasına dikkat ediniz!
Boğulma tehlikesi vardır!**

2.2 Kızılötesi Termometre FTN ile Isı Ölçümü için Faydalı Bilgiler

Ateş neden yükselir?

İnsanların normal vücut sıcaklığı 36 °C ile 37,5 °C arasındadır. Günün farklı saatlerinde veya vücudun durumuna göre, örneğin kadınların kanama döneminde, bu sıcaklıklarda değişme olması normaldir. Fakat, vücut ısısı 38 °C'nin üstüne çıktığında ise ateşi var denir.

Ateş genelde enfeksiyonlarda yükselir ve vücudun bağışıklık mekanizmasının şiddetli bir şekilde çalıştığını gösterir. Vücudun dış hastalık taşıyıcılara olan bu doğal yanıtı düzenli bir şekilde kontrol edilmelidir. Ateşin 39 °C'nin üzerine çıktığı durumlarda, ateş 1-2 gün içerisinde düşmezse, mutlaka bir doktora başvurulmalıdır.

Ateşli bir hastalık genelde yorgunluk, eklem ağrıları, üşüme, titreme ile bağlantılıdır. Hastalığın gidişini kontrol etmek için, en iyisi günde 2 - 3 kez, 4 - 6 saat aralıkla ateş ölçülmelidir. Ölçüm daima aynı yerde ve aynı vücut bölgesinde yapılmalıdır. Ateşin birkaç gün arka arkaya ölçülmesi gerekiyorsa, sonuçların birbirleri ile karşılaştırılabilmesi için, daima aynı saatte ölçüm yapılmalıdır.

Ateş ölçülmesi – hızlı ve hatasız!

MEDISANA Kızılötesi Termometre **FTN** ile vücut sıcaklığı, temas etmeden (yakl. 5 cm mesafeden) tam olarak ölçülebilir. Ölçüm kaşların üzerinden, alın ve şakaklar arasından yapılır. Bu bölgeden yansıyan enerji ölçülerek bir sıcaklık değerine dönüştürülür. Ölçüm sonucu 1 saniye süre ile gösterilir. Bu şekilde, örneğin bebekleri uyandırmadan ateşleri ölçülebilir.

Bu alette kullanılan yeni bir kızılötesi sensör teknolojisi sayesinde ölçüm sonucu ağızdan, makattan veya koltuk altından ölçülüyormuş gibi gösterilebilir.

Ek işlev

MEDISANA ürünü Kızılötesi Termometre **FTN** vücut ısısını ölçmenin dışında, herhangi bir nesnenin sıcaklığını (örn. ortam sıcaklığı, sıvı sıcaklıkları, yüzey sıcaklıkları) ölçmek için de kullanılabilir. Bu işleyle 0 ile 100 °C santigrat arasında ölçüm yapılabilir.

3 Kullanım

3.1 Devreye alma

Pillerin yerleştirilmesi / çıkartılması

MEDISANA Kızılötesi Termometre **FTN** içinde pilleri takılı olarak gelir. Belirli bir süre çalıştıktan sonra, LCD göstergede pil sembolü yanıp sönmeye başladığında, yeni iki adet 1,5 V pil (LR03 tip, AAA) takılmalıdır.

Çıkartılması:

Pil yuvası kapağının alt ucunda bulunan vidayı sökün ve kapağı açın. Pilleri çıkartın.

Yerleştirilmesi:

İki adet yeni 1,5 V pil (LR03 tipi, AAA) yerleştirin. Pillerin yerleştirme yönüne dikkat edin (pil yuvasındaki şekil). Pil yuvasının kapağını tekrar takın ve vidasını sıkın.



DİKKAT PİLLERLE İLGİLİ EMNİYET BİLGİLERİ

- Pillerin içini açmayınız!
- Gerektiğinde, yerleştirmeden önce pil ve alet kontaklarını temizleyin!
- Bitmiş pilleri derhal cihazdan çıkartınız!
- Yüksek pil akması tehlikesi, cilde, gözlere ve mukozalara temas etmemelidir! Akü asidine temas edildiğinde, temas yerini derhal bol miktarda temiz su ile yıkayın ve derhal bir doktora başvurun!

Devam →



DİKKAT PİLLERLE İLGİLİ EMNİYET BİLGİLERİ (Devam)



- Bir pil yutulduğunda derhal doktora başvurulmalıdır!
- Daima bütün pilleri aynı zamanda değiştirin!
- Sadece aynı tip pi kullanın, farklı tipte veya eski ve yeni pilleri birlikte kullanmayın!
- Pilleri yerleştirirken kutuplarının doğru olmasına dikkat edin!
- Pil yuvasının sıkıca kapalı olmasına dikkat edin!
- Cihaz uzun bir süre kullanılmayacak ise, pilleri cihazdan çıkartınız!
- Pilleri çocuklardan uzak tutunuz!
- Pilleri şarj etmeyiniz! Patlama tehlikesi mevcuttur!
- Kısa devre yapmayınız! Patlama tehlikesi mevcuttur!
- Ateşe atmayın! Patlama tehlikesi mevcuttur!
- Yeni pilleri ambalajlarında saklayın, kısa devre olmalarını önlemek için metalik nesnelere yaklaştırmayın!
- Bitmiş pilleri veya aküleri evsel çöpe atmayın, tehlikeli atık olarak bertaraf edin veya ihtisas mağazalarındaki pil toplama istasyonuna atın!

Kullanım öncesi





- **Aletin oda sıcaklığına getirilmesi:**

Vücut ısısını tam olarak ölçebilmek için, vücut sıcaklığı ölçümün yapılacağı oda sıcaklığına göre olması gerekir. Bu durum Kızılötesi Termometre **FTN** için de geçerlidir. Bu termometre kendini yer değişimlerine otomatik olarak ayarlar. Termometrenin kendi sıcaklığını oda sıcaklığına ayarlayabilmesi için belirli bir süre geçmesi gerekmektedir. Bu her iki sıcaklık arasındaki farka bağlıdır ve 30 dakikadan fazla zaman alabilir. Tam bir ölçüm sonucu elde edebilmek için, bu sıcaklık dengeleme işleminin tamamlanması gerekir.

- **Sıcaklık ölçümünün referans olarak alınacağı ölçme yerinin ayarlanması:**

Termometre **FTN** ölçüm sonucunu normal ateş termometreleri ile ölçülen sıcaklıklara referans değerler olarak gösterir. Burada oral  (ağızdan), aksiyal  (koltuk altı) ve rektal  (makatta) ölçme yöntemlerinden birini seçebilirsiniz.

Yapılması gerekenler:

1. Cihazı **AÇ/KAPAT** tuşu **3** ile çalıştırın. Seçim anahtarı **7** ateş ölçme konumundadır / vücut modu (yukarıda / ). Ayarlanmış olan referans vücut bölgesi yanıp sönen bir simge ile gösterilir, ağız için , koltuk altı için  ve makat için .
2. Aletin çalışmaya hazır olduğunu gösteren °C sembolü yanıp sönmeye başlayana kadar bekleyin.
3. Sürgüyü **7** aşağıya ve sonra tekrar yukarıya doğru sürün. Vücudun referans noktasının üç sembolü yakl. 3 saniye süre ile ekranda görünür. Ayarlanmış olan simge yanıp söner, diğerlerinin durumları değişmez.
4. **START** tuşu **2** ile 3 saniye içerisinde bu üç sembol arasında değiştirilir. Bir değişiklik yapıldığında kısa bir bip sesi duyulur.
5. Seçilen simge yanıp söner. Ayar yaklaşık 5 saniye sonra tamamlanır ve alet ölçüm yapmaya hazırdır.

3.2 Vücut sıcaklığının ölçülmesi



UYARILAR,

tam bir ölçüm sonucu elde edebilmek için:

- Ölçüm yapmaya başlamadan önce, termometre ve ateşi ölçülecek kişiler en az 30 dakikadan beri sıcaklığı sabit bir ortamda bulunmalıdır.
- Bir bebeği emzirirken veya emzirdikten hemen sonra ölçüm yapmayınız.
- Termometreyi ıslak ortamlarda kullanmayınız.
- Ölçüm esnasında veya doğrudan ölçümden sonra, ateşi ölçülen kişiler içecek içmemeli, yemek yememeli ve vücudu yoracak işler yapmamalıdır.
- Sensörü **6** ölçme konumuna getirmeden önce, ateşin ölçüleceği yerdeki kirleri, saçları veya terleri alın.
- Ölçme işleminin tamamlandığını belirten bip sesini duymadan, termometreyi ölçüm yapılan yerden ayırmayın.
- Sensör **6** bir veya birkaç ölçümden sonra kirlenirse, termometreyi bir sonraki ölçüme kadar saklamadan önce temizlik alkolüne batırılmış bir pamuklu çubuk ile temizleyiniz.
- Ölçüm sonuçları ortama göre değiştiğinden, sıcaklıkları daima aynı yerde ölçün.

Devam →





UYARILAR,

tam bir ölçüm sonucu elde edebilmek için:
(Devam)

- Aşağıdaki durumlarda klasik bir ateş ölçme termometresi ile bir kontrol ölçümü yapılmasını öneririz:
 1. Ölçüm sonucu sürprizli bir şekilde çok düşük ise,
 2. Yeni doğan bebeklerde ilk 100 gün içerisinde,
 3. Bağışıklık sisteminde tehlike olan veya ateş yükselmesine veya yükselmemesine normal bir reaksiyon göstermeyen üç yaş altındaki çocuklarda,
 4. Kullanıcı bu aleti ilk defa kullandığında veya doğru olarak kullanılmasını henüz öğreniyorken.

Bu termometre klinik olarak test edildi ve bu kullanım kılavuzuna uygun olarak kullanılması durumunda, güvenliği ve hassasiyeti kontrol edildi ve onaylandı.

1. Vücut sıcaklığını ölçme modunu  ayarlamak için seçme anahtarını **7** üst konuma getirin.

2.  **AÇ/KAPAT** tuşuna **3** basın. LCD göstergesi **1** etkinleşir. Alet tüm ekran göstergelerinin görüldüğü kısa bir kendi kendini sınama işlevi gerçekleştirir.

3.  Daha sonra da yaklaşık 2 saniye süre ile, bellekte kayıtlı olan en son ölçüm değeri ve yanında bir **M** sembolü (M = Memory/Bellek) görünür.

4.  Kısa bir bip sesi duyulur ve ekranda °C ölçme birimi sembolü ile birlikte referans vücut bölgesinin simgesi yanıp sönerse, termometre ölçüm yapmaya hazırdır.

5. Ölçüme başlamak için sensörü **6** 5 cm'ye kadar bir mesafeden ateşi ölçülecek kişinin alnının ortasına doğru yönlendirin. Alında saçlar, ter veya kir varsa, ölçüm sonucunun tam olabilmesi için önce bunları temizleyin.

6. **START** tuşuna **2** basın ve basılı olarak tutun. Ölçülecek alanı aydınlatmak için mavi ışık **5** yanar.
7. En yüksek sıcaklığı tespit etmek için termometreyi alından şakaklara doğru hareket ettirin. Sensör bu alanı tararken, önce yavaş yavaş bip sesleri duyulur; termometre daha yüksek sıcaklık tespit ettiğinde bu bip sesleri de hızlanır. Daha sonra da bip sesleri yeniden yavaşlar ve en yüksek sıcaklığın ölçüldüğünü bildirir.
8. Bu durumda **START** tuşunu **2** hemen bırakın.



- Ölçülen değer ateş seviyesinin altında ise, uzun bir bip sesi duyulur ve ekranda yeşil fonlu bir ışık görünür.

- Ölçüm sonucu ateş seviyesinde veya daha yüksek ise, 10 kısa bip sesi duyulur ve bu durum ekranda kırmızı fonlu bir ışıkla gösterilerek, hastanın ateşinin yüksek olduğuna dikkati çekilir.



UYARI

Vücut sıcaklığı, yani ateş (ateş seviyesi) ölçüldüğü yere göre değişir:

<i>Referans vücut bölgesi</i>	<i>Ateş seviyesi</i>
makat (rektal)	37,8 °C
ağız (oral)	37,5 °C
koltuk altı (aksiyal)	37,2 °C

9.  °C sembolü yaklaşık 2 saniye sonra yeniden yanıp sönerse, termometre ikinci bir sıcaklık ölçümüne hazır demektir.

3.3 Nesne sıcaklığının ölçülmesi

1. Nesne sıcaklığını ölçme modunu  ayarlamak için seçme anahtarını ⑦ alt konuma getirin.
2. **AÇ/KAPAT** tuşuna ③ basın. LCD göstergesi ① etkinleşir. Alet tüm ekran göstergelerinin görüldüğü kısa bir kendi kendini sınamaya işlevi gerçekleştirir.
3. Daha sonra da yaklaşık 2 saniye süre ile, bellekte kayıtlı olan en son ölçüm değeri ve yanında bir **M** sembolü (M = Memory/Bellek) görünür.
4. Kısa bir bip sesi duyulduğunda ve ölçme birimi °C sembolü yanıp sönmeye başladığında, termometre ölçüme hazırdır.
5. Ölçüme başlamak için sensörü ⑥ 5 cm'ye kadar bir mesafeden sıcaklığı ölçülecek nesnenin ortasına doğru yönlendirin. Nesne üzerinde su, toz veya kir varsa, ölçüm sonucunun tam olabilmesi için önce bunları temizleyin.
6. **START** tuşuna ② basın. Mavi ışık ⑤ yanar ve sıcaklık ölçülür. Ölçme işlemi esnasında bir seri bip sesi duyulur.
7. **START** tuşunu ② bir iki saniye sonra bırakın. Daha uzun bir bip sesi duyulur ve böylece ölçme işleminin tamamlandığı bildirilir. Sensörü ölçme konumundan alın. Ekranda ölçülen sıcaklık görünür.

3.4 Ölçülen değerlere bakılması

MEDISANA Kızılötesi Ateş Termometresi **FTN 30** adete kadar ölçüm sonucunu belleğe kaydedebilir.

Bellekte kayıtlı olan ölçüm değerlerine bakmak için, kısaca **START** tuşuna ② basın. Bunun için termometrenin **AÇ/KAPAT** tuşu ③ ile açılmasına gerek yoktur. Ekranda „- - -“ göstergesinin yanında **M** sembolü görünür. **START** tuşuna ② kısaca basıldığında, ışığı yanmayan ekranda kayıt numarası 1 ve hemen yanında da en son kaydedilmiş olan değer görünür. Sıcaklık ölçüm biriminin altında **M** sembolü yanıp söner.

START tuşuna ② bir kez daha basıldığında, “2,” numaralı bellek yerindeki değer okunur. Bellekte toplam 30 ölçüm değeri bulunur ve **START** tuşuna ② basarak ekrana gelir. Bellekte on iki değer yoksa, boş olan yerler „- - -” ile gösterilir.

3.5 Hata bildirimleri

Gösterge

Açıklama



Ölçülen sıcaklık çok yüksek.

Ölçüm sonucu 42,2 °C (vücut modu) veya 100 °C'nin (nesne modu) üzerinde ise, ekranda **H** görünür.



Ölçülen sıcaklık çok düşük.

Ölçüm sonucu 34 °C (vücut modu) veya 0 °C'nin (nesne modu) altında ise, ekranda **L** görünür.



Ortam sıcaklığı çok yüksek.

Ortam sıcaklığı 40 °C'nin üzerinde (nesne modu)



Ortam sıcaklığı çok düşük.

Ortam sıcaklığı en fazla:
16 °C (vücut modu)
5 °C (nesne modu)



Ekranda hata göstergesi.

Hatalı bir işlem oluştu.
3 kısa sinyal sesi duyuluyor.



Ekran boş.

Pilin konumunu kontrol edin.



Boş pil göstergesi.

Yeni bir pil yerleştirin.

4.1 Temizlik ve bakım

- **MEDISANA** Kızılötesi Termometresi **FTN**'nin en hassas parçası sensördür. Sensörü pisliklere ve hasarlara karşı koruyun. Sensörü ılık bir suda veya %70'lik izopropil alkole batırılmış pamuklu çubukla temizleyin.
- Termometreyi suya veya başka bir sıvıya batırmayın. **Su geçirmez değildir.**
- Termometreyi temizlemek için yumuşak bir sabunlu suya veya %70'lik izopropil alkolde hafifçe ıslatılmış yumuşak bir bez kullanın. Cihaz içine su girmemelidir. Cihazı ancak tamamen kuruduktan sonra tekrarkullanınız.
- Kesinlikle agresif deterjanlar, solventler, benzin veya sert fırçalar kullanmayınız.
- Sensörün merceğinin, ekranın ve termometre gövdesinin çizilmemesine dikkat edin.
- Bu cihazı çok yüksek veya düşük sıcaklıklardaki ortamlarda ("Teknik veriler" bölümündeki işletme koşullarına bakın) ve nemli, güneş ışınlarına maruz kalan ve elektrik akımı olan veya tozlu yerlerde kullanmayın ve depolamayın.
- Uzun süre kullanmayacaksanız eğer, cihaz içindeki pilleri çıkartınız. Aksi takdirde pillerin akması tehlikesi vardır.
- Termometrenin bu kullanım kılavuzuna uygun olarak kullanılması durumunda düzenli olarak bakımına veya ayarlanmasına gerek yoktur.

4.2 Ayrıştırma ile ilgili bilgi



Bu cihaz evdeki çöplerle birlikte atılamaz.

Her tüketici, her türlü elektrikli veya elektronik cihazı, çevreye zarar vermeyecek şekilde atığa ayrılabilirliğini sağlamak amacıyla, zararlı maddede içerip içermediklerine bakılmaksızın, kentinde bulunan toplama merkezine veya yetkili satıcıya teslim etmekle yükümlüdür.

Cihazı atığa ayırmadan önce pilleri çıkartınız. Kullanılmış pilleri ev çöpüne atmayınız, yalnızca özel çöpe veya mağazalarda bulunan pil toplama kutularına atınız.

Ayrıştırma için belediye dairine veya satın aldığınız yere başvurunuz.

4.3 Teknik veriler

Adı ve modeli	: MEDISANA Kızılıötesi Ateş Termometresi FTN
Gösterge Sistemi	: Dijital gösterge (LCD)
Akım beslemesi	: 3 V= , 2 piller 1,5 V (LR03, AAA)
Ölçüm aralığı	: Vücut modu 34 °C ila 42,2 °C Nesne modu 0 °C ila 100 °C
Ölçüm hassasiyeti (Laboratuvar ölçümleri)	: ölçüm aralığı 34 °C ila 35,9 °C: ±0,3 °C 36 °C ila 39 °C: ±0,2 °C 39,1 °C ila 42,2 °C: ±0,3 °C (işletme koşulları dahilinde)
Klinik tekraralama hassasiyeti	: 0,18 °C
Ölçüm süresi	: yaklaşık 1 saniye
Bellek kapasitesi	: 30 ölçüme kadar
Ateş alarmı	: ölçülen sıcaklık >37,5 °C ise
Otomatik kapanma	: Son ölçümden yakl. 3 dakika sonra
Çalışma sıcaklığı	: Vücut modu 16 °C ila 40 °C Nesne modu 5 °C ila 40 °C
Depolama/taşıma sıcaklığı	: -20 °C ila +50 °C
Boyutlar	: yakl. 147 x 38 x 21 mm
Ağırlık	: yakl. 48 g pil ile birlikte
Artikel Nr.	: 76120
EAN Code	: 40 15588 76120 1

CE0297

Cihazın CE - İşareti EU-Direktifi 93/42/EEC'ye göre verilmiştir.

Bu cihaz evsel kullanım için tasarlanmıştır.

Ticari olarak kullanıldığında, yılda bir kez ölçme tekniği kontrolünden geçirilmelidir. Kontrol işlemi ücrete tabi olup yetkili bir kurum veya - "Tıbbi Ürün İşletmecileri Yönetmeliği" ne uygun - yetkili bakım servisleri tarafından yapılabilir.

Elektromanyetik Uyumluluk:

Bu cihaz elektromanyetik uyumluluk için EN 60601-1-2 standardının istediği koşulları yerine getirmektedir.

Bu ölçüm verileri ile ilgili ayrıntıları MEDISANA üzerinden öğrenebilirsiniz.

Sürekli ürün iyileştirme bağlamında teknik ve yapısal değişiklikleri saklı tutuyoruz.

Garanti ve tamirat Koşulları

Garanti durumunda lütfen ihtisas mağazanıza ya da doğrudan servis yerine başvurunuz. Şayet cihazı göndermeniz gerekiyorsa, lütfen arızayı belirtiniz ve satın alma belgesinin fotokopisini ekleyiniz.

Burada aşağıdaki garanti koşulları geçerlidir:

- 1. MEDISANA** ürünleri için satış tarihinden geçerli olmak üzere üç yıllık garanti verilir. Garanti durumunda alış tarihinin fiş veya fatura ile isbat edilmesi gereklidir.
- Malzeme veya yapım hatası kaynaklı eksiklikler garanti süresi içinde giderilirler.
- Bir garanti hizmetinden yararlanılmasıyla ne cihaz için ne de değiştirilen parça için garanti süresinin uzatılması söz konusu olmamaktadır.
- Garantiye dahil olmayan durumlar:
 - Uygunsuz kullanım, örneğin kullanım talimatına dikkat edilmemesi sebebiyle oluşmuş olan tüm zararlar.
 - Alicının veya yetkisiz üçüncü şahısların onarımına veya müdahalesine dayandırılacak zararlar.
 - Üreticiden tüketiciye giden yolda veya müşteri hizmetine gönderilirken oluşmuş olan nakliyat zararları.
 - Normal bir aşınmaya tabi olan ek parçalar.
- Cihazın sebep oluşturduğu doğrudan veya dolaylı müteakip zararlar için bir sorumluluk, cihazdaki zarar bir garanti durumu olarak kabul edilse bile söz konusu değildir.



MEDISANA AG

Jagenbergstraße 19

41468 NEUSS

ALMANYA

E-Mail: info@medisana.de

Internet: www.medisana.de

Servis adresi ayrıca birlikte verilen ek yaprakta bulunmaktadır.



ВАЖНЫЕ УКАЗАНИЯ! ОБЯЗАТЕЛЬНО СОХРАНЯТЬ!

Прежде, чем начать пользоваться прибором, внимательно прочтите инструкцию по применению, в особенности указания по технике безопасности, и сохраняйте инструкцию по применению для дальнейшего использования.

Если Вы передаете аппарат другим лицам, передавайте вместе с ним и эту инструкцию по применению.

Пояснение символов



Данная по применению относится к данному прибору. Она содержит важную информацию о вводе в работу и обращении с прибором. Полностью прочтите эту инструкцию. Несоблюдение инструкции может привести к тяжелым травмам или повреждению прибора.



ПРЕДУПРЕЖДЕНИЕ!

Во избежание возможных травм пользователя необходимо строго соблюдать эти указания.



ВНИМАНИЕ!

Во избежание возможных повреждений прибора необходимо строго соблюдать эти указания.



УКАЗАНИЕ

Эти указания содержат полезную дополнительную информацию о монтаже или работе.



Классификация прибора: тип BF



Номер LOT



Производитель



Дата изготовления



Указания по безопасности

- Используйте прибор только по его назначению, указанному в инструкции по применению. При использовании не по назначению теряет свою силу гарантия.
- Прибор не предназначен для коммерческого использования.
- Использование термометра не заменяет консультацию врача.
- Перед проведением измерения температуры пациент и термометр должны в течение как минимум 30 минут находиться в постоянной среде.
- Данный прибор не предназначен для использования лицами (в т. ч. детьми) с ограниченными физическими, сенсорными или умственными способностями или с недостатком опыта и/или знаний, за исключением случаев, когда они находятся под постоянным присмотром ответственных за них лиц или получили от них указания, по использованию прибора.
- За детьми необходимо постоянно следить, чтобы не допустить их игры с прибором.
- Температура лобовой и височной области отличается от температуры внутри тела, которая измеряется, например, орально или ректально. Заболевание, сопровождающееся высокой температурой, на ранней стадии может привести к сосудосуживающему эффекту (вазоконстрикции), это делает кожу холодной. В таком случае температура, измеренная с помощью термометра **FTN** может быть очень низкой. Если вследствие этого результат измерения температуры не соответствует самочувствию пациента или температура окажется слишком низкой, повторяйте измерение каждые 15 минут. Для проверки Вы также можете измерить температуру внутри тела с помощью обычного термометра, который подходит для орального или ректального измерения.
- Контрольное измерение с помощью обычного медицинского термометра рекомендуется в следующих случаях:
 1. Результат измерения слишком низкий.
 2. У новорожденный первые 100 дней.
 3. У детей младше трех лет с ослабленной иммунной системой или если при высокой или нормальной температуре дети ведут себя странно,
 4. Если пользователь применяет устройство впервые или не знаком с правилами применения устройства.
- Поверхность кожи младенцев быстро реагирует на

2 Полезные сведения

- температуру окружающей среды. Поэтому не проводите измерения с помощью **FTN** во время или после кормления, так как в этих случаях температура кожи может быть ниже температуры внутри тела.
- В случае неисправностей или повреждений не ремонтируйте прибор самостоятельно, т. к. при этом теряет свою силу гарантия. Обращайтесь в торговую организацию и доверяйте проведение ремонта только авторизованным сервисным центрам.
 - Запрещается использовать поврежденное устройство.
 - Не открывайте устройство. Термометр содержит мелкие детали, которые могут быть проглочены детьми.
 - Не используйте термометр при повышенной влажности.
 - Не кладите термометр в воду или в другие жидкости. **Он не водонепроницаемый.**
 - Для очистки соблюдайте указания, приведенные в разделе **4.1 Чистка и уход.**
 - Не встряхивайте и не стучите по термометру. Не допускайте его падения.
 - Не подвергайте устройство действию прямых солнечных лучей, крайне высоких или низких температур, загрязнению и пыли.
 - Если Вы намереваетесь на продолжительное время прекратить использование прибора, удалите из него элементы питания.

2 Полезные сведения

Благодарность

Благодарим Вас за доверие и поздравляем с покупкой! Купив инфракрасный термометр **FTN**, Вы стали владельцем высококачественного продукта от **MEDISANA**.

Для достижения желаемого успеха и обеспечения длительного срока службы инфракрасного термометра **MEDISANA FTN**, мы рекомендуем внимательно прочесть приведенные ниже указания по применению и уходу.

2.1 Комплектация и упаковка

Проверьте комплектность прибора и отсутствие повреждений. В случае сомнений не вводите прибор в работу и обратитесь в торговую организацию или в сервисный центр. В комплект входят:

- 1 Термометр медицинский инфракрасный **MEDISANA FTN**
- 2 батарейки (типа AAA, LR03) 1,5 В, уже установлена!
- 1 Футляр
- 1 инструкция по использованию

Упаковка может быть подвергнута вторичному использованию или переработке. Ненужные упаковочные материалы утилизировать надлежащим образом. Если при распаковке Вы обнаружили повреждение вследствие транспортировки, немедленно сообщите об этом продавцу.



ПРЕДУПРЕЖДЕНИЕ!

**Следите за тем, чтобы упаковочная пленка не попала в руки детям!
Опасность удушья!**

2.2 Важная информация об измерении температуры с помощью инфракрасного термометра FTN

Что такое повышенная температура тела?

Наша нормальная температура тела находится в диапазоне от 36 °С до 37,5 °С. В зависимости от времени суток и физического состояния, например, при месячных, определенные колебания являются нормальными. Если температура тела превышает 38 °С, то говорят о повышенной температуре. Повышенная температура часто появляется при инфекционных заболеваниях и является признаком интенсивной работы защитной иммунной системы организма. Эту естественную реакцию организма на внешние возбудители болезней рекомендуется регулярно контролировать. Если температура превышает 39 °С и не спадает даже через 1 - 2 дня, следует обязательно обратиться к врачу.

Повышенная температура часто сопровождается усталостью, ломотой в суставах и ознобом. Лучше всего контролировать течение болезни, измеряя температуру 2 - 3 раза в день с периодичностью 4 - 6 часов. Измерения всегда должны проводиться на одном и том же месте в одном и том же участке тела. Если необходимо измерять температуру в течение нескольких дней подряд, то делать это необходимо примерно в одно и то же время, таким образом Вы сможете сравнивать результаты.

Измерение температуры тела - быстро и безошибочно!

Инфракрасный термометр от **MEDISANA FTN** гарантирует точное бесконтактное измерение (расстояние примерно 5 см) температуры тела. Измерение осуществляется над бровями, между лбом и висками. Измеряется значение излучаемой оттуда энергии, затем оно переводится в температурный показатель. Результат измерения отображается в

3 Применение

течение 1 секунды. Таким образом можно измерить температуру тела младенца, не касаясь его виска. Инновационная технология инфракрасного датчика, используемая в этом устройстве, обеспечивает выбор отображения результата измерения - в качестве оральной, ректальной или аксиллярной температуры.

Дополнительная функция

Кроме измерения температуры тела инфракрасный термометр **FTN** от **MEDISANA** может применяться для измерения температуры различных объектов (например, температура окружающей среды, жидкостей, поверхностей). Такое измерение доступно в диапазоне от 0 до 100 °С.

3 Применение

3.1 Ввод в действие

Установка / вынимание батареек

Батарейки уже вставлены в инфракрасный термометр от **MEDISANA FTN**. Если после определенной длительности работы на ЖК-индикаторе появится символ батареек, то Вам необходимо вставить новые батарейки 1,5 В (LR03, AAA).

Изъятие:

Ослабьте винт на нижнем конце крышки отсека для батареек, снимите крышку. Удалите батарейки.

Укладка:

Вставьте новые батарейки 1,5 В (Тип LR03, AAA). Соблюдайте правильное положение батареек (Изображение на отсеке для батареек). Установите на место крышку отсека для батареек и закрепите ее с помощью винта.



ПРЕДУПРЕЖДЕНИЕ! УКАЗАНИЯ ПО БЕЗОПАСНОМУ ОБРАЩЕНИЮ С БАТАРЕЙКАМИ

- Батарейки не разбирать!
- При необходимости перед установкой батарей очистите контакты батареек и устройства!
- Разряженные батарейки немедленно удалить из прибора!
- Повышенная опасность вытекания электролита - избегайте попадания на кожу, слизистые оболочки и в глаза! В случае попадания электролита сразу промойте пострадавшие участки достаточным количеством чистой воды и незамедлительно обратитесь к врачу!

Продолжение —>



ПРЕДУПРЕЖДЕНИЕ!
УКАЗАНИЯ ПО БЕЗОПАСНОМУ
ОБРАЩЕНИЮ С БАТАРЕЙКАМИ
(Продолжение)



- Если батарейка случайно была проглочена, немедленно обратитесь к врачу!
- Всегда заменяйте все батарейки одновременно!
- Используйте только батарейки одного типа, не комбинируйте батарейки различных типов или использованные батарейки с новыми!
- Правильно вставляйте батарейки, учитывайте полярность!
- Убедитесь, что отсек для батареек плотно закрыт!
- Если прибор долго не используется, удалите из него батарейки!
- Не допускать попадания батареек в руки детей!
- Не заряжать батарейки заново! Существует опасность взрыва!
- Не закорачивать! Существует опасность взрыва!
- Не бросать в огонь! Существует опасность взрыва!
- Не использованные батарейки храните в упаковке, не храните их вблизи от металлических предметов, чтобы избежать короткого замыкания!
- Не выкидывайте использованные батарейки в бытовой мусор, а только в специальные отходы или в контейнеры для сбора батареек, имеющиеся в магазинах!

Перед применением





• **Адаптация устройства к температуре в помещении:**

Для наиболее точного измерения температуры тела тело должно адаптироваться к температуре помещения, в котором будет проводиться измерение. Это условие также относится к инфракрасному термометру FTN. При изменении места измерения он автоматически приспосабливается к новой среде. Для выравнивания собственной температуры термометра и температуры помещения устройству необходимо определенное время. В зависимости от разности температур этот процесс может занять более 30 минут. Только после завершения процесса выравнивания температур возможны точные результаты измерения.

• **Установка места измерения, где будет проводиться измерение температуры:**

Термометр FTN отображает результаты измерения как нормальные значения температуры, как если бы они измерялись обычным медицинским термометром. Вы можете выбрать один из следующих методов измерения: оральный  (рот), аксиллярный  (подмышка) и ректальный  (анальное отверстие).

Выполните следующие действия:

1. Включите прибор с помощью выключателя ③. Переключатель выбора ⑦ находится в положении измерения температуры / измерение температуры тела (вверху / ). Установленная часть тела отобразится соответствующим мигающим символом,  рот,  подмышка и  анальное отверстие.
2. Подождите, пока мигает символ °C, который отображает готовность устройства.
3. Переместите переключатель ⑦ вниз, затем снова вверх. Три символа эталонной части тела появляются на дисплее приблизительно на 3 секунды. Будет мигать установленный символ, два других останутся неизменными.
4. Кнопкой **СТАРТ** ② Вы в течение 3 секунд переходите между тремя символами. После выбора символа Вы услышите короткий сигнал.
5. Выбранный символ будет мигать. Установка завершится примерно через 5 секунд, прибор готов к измерению.

3.2 Измерение температуры тела



УКАЗАНИЯ,

как получить точные результаты измерения:

- Перед проведением измерения температуры пациент и термометр должны в течение как минимум 30 минут находиться в постоянной среде.
- Не проводите измерение во время или сразу после кормления ребенка.
- Не используйте термометр при повышенной влажности.
- Пациенту запрещается пить, есть непосредственно перед измерением или во время измерения температуры. а также следует избегать чрезмерных физических усилий.
- Очистите область, в которой будет проводиться измерение, удалите пыль, волосы и пот перед установкой датчика ⑥ в положение измерения.
- Не выводите термометр из области измерения, пока не услышите сигнал, подтверждающий конец процедуры.
- Если во время или после измерения датчик ⑥ загрязнится, очистите его с помощью ватного тампона, смоченного в медицинском спирте, перед тем, как убраться термометр.

Продолжение —>

**УКАЗАНИЯ,**

как получить точные результаты измерения:

(Продолжение)

- Всегда проводите измерение температурц на одном и том же месте, так как в различных условиях результат измерения может меняться.
- Контрольное измерение с помощью обычного медицинского термометра рекомендуется в следующих случаях:
 1. Результат измерения слишком низкий.
 2. У новорожденный первые 100 дней.
 3. У детей младше трех лет с ослабленной иммунной системой или если при высокой или нормальной температуре дети ведут себя странно,
 4. Если пользователь применяет устройство впервые или не знаком с правилами применения устройства.

Термометр прошел клинические испытания, его безопасность и точность при условии соблюдения данной инструкции по применению проверены и подтверждены.

1. Переместите переключатель выбора **7** в верхнее положение для установки режима измерения температуры тела .

2.  Нажмите выключатель **3**.
Активируется ЖК-индикатор **1**.
Устройство проведет самотестирование, при котором на короткое время на дисплее появятся все символы.

3.  В заключение примерно в течение 2 секунд отобразится последний сохраненный результат измерения вместе с символом **M** (M = Memory/память).

4.  Должен прозвучать короткий сигнал и появиться мигающий символ единицы измерения °C вместе с символом выбранной части тела, термометр готов к измерению.

5. Чтобы начать измерение, направьте датчик **6** на середину лба, расстояние должно быть не больше 5 см. Если лоб покрыт волосами, потом или грязью, удалите их для оптимизации точности измерения.
6. Нажмите и удерживайте выключатель **2**. Включится синяя подсветка **5** для освещения области измерения.
7. Переместите термометр к бровям, от лба к виску, чтобы определить самое высокое значение температуры. Во время измерения температуры в области будут раздаваться длинные сигналы; как только термометр определит более высокую температуру, сигналы станут короче. Затем сигналы снова станут длиннее, это означает, что самая высокая температура измерена.
8. После этого отпустите выключатель **2**.



- Если результат измерения находится ниже уровня высокой температуры, Вы услышите длинный сигнал, результат отобразится на зеленом фоне.

- Если результат измерения находится на уровне высокой температуры или выше, Вы услышите 10 коротких сигналов, результат отобразится на красном фоне, чтобы обратить внимание пациента на возможный жар.



УКАЗАНИЕ

Температура тела, которая считается повышенной (уровень высокой температуры), отличается в зависимости от места тела, где было произведено измерение:

<i>Установленный участок тела</i>	<i>Уровень высокой температуры</i>
анальное отверстие (ректально)	37,8 °C
рот (орально)	37,5 °C
подмышка (аксиллярно)	37,2 °C

9.  Если примерно через 2 секунды символ °C снова начнет мигать, значит, термометр готов к дальнейшим измерениям.

3.3 Измерение температуры объектов

1. Переместите переключатель выбора **7** в нижнее положение для установки режима измерения температуры объекта .
2. Нажмите выключатель **3**. Активируется ЖК-индикатор **1**. Устройство проведет самотестирование, при котором на короткое время на дисплее появятся все символы.
3. В заключение примерно в течение 2 секунд отобразится последний сохраненный результат измерения вместе с символом **M** (M = Memory/память).
4. Если прозвучит короткий сигнал и появится мигающий символ единицы измерения °C, значит, термометр готов к измерению.
5. Чтобы начать измерение, направьте датчик **6** на середину объекта, расстояние должно быть не больше 5 см. Если он покрыт водой, пылью или грязью, удалите их для оптимизации точности измерения.
6. Нажмите и удерживайте выключатель **2**. Включится синяя подсветка **5**, температура будет измерена. Процесс измерения будет сопровождаться серией звуковых сигналов.
7. Через несколько секунд отпустите выключатель **2**. Прозвучит длинный сигнал, подтверждающий окончание процесса измерения. Удалите датчик из положения измерения. На дисплее отобразится измеренная температура.

3.4 Вызов результатов измерений

В термометра **MEDISANA FTN** может быть сохранено до 30 результатов измерений.

Сохраненные результаты измерений Вы можете вызвать, коротко нажимая кнопку **СТАРТ 2**, не включив перед этим термометр **выключателем 3**. На дисплее справа рядом с индикацией „- -“ начинает мигать пиктограмма **M**. После следующего короткого нажатия кнопки **СТАРТ 2** на неподсвечиваемом дисплее появляется номер ячейки памяти „1“, а сразу после этого последняя введенная в память температура. Под единицей измерения температуры мигает пиктограмма **M**.

Следующим нажатием кнопки **СТАРТ 2** Вы можете вызвать результат измерений, сохраненный в ячейке памяти „2“. Имеется 30 ячеек памяти, которые появляются друг за другом на дисплее после повторного нажатия кнопки **СТАРТ 2**.

Если еще не все ячейки памяти заняты, то при переходе на свободную ячейку появляется индикация „- -“.

3.5 Сообщения об ошибках

Индикация

Описание



Измеренная температура слишком высока.

На дисплее появится символ **H**, если результат измерения превысит 42,2 °C (измерение температуры тела) или 100 °C (измерение температуры объектов).



Измеренная температура слишком низкая.

На дисплее появится символ **L**, если результат измерения находится ниже уровня 34 °C (измерение температуры тела) или 0 °C (измерение температуры объектов).



Температура окружающей среды слишком высока.

Температура окружающей среды выше 40 °C (измерение температуры объектов)



Температура окружающей среды слишком низкая.

Температура окружающей среды ниже: 16 °C (измерение температуры тела) 5 °C (измерение температуры объектов)



Неправильные показания на дисплее.

Произошел сбой.
Прозвучат 3 коротких сигнала.



Пустой дисплей.

Проверьте положение батарей.



Индикация разряженных батарей.

Вставьте новые батареи.

4.1 Чистка и уход

- Датчик является самой чувствительной частью инфракрасного термометра **MEDISANA FTN**. Не допускайте его загрязнения или повреждения. Очищайте датчик ватным тампоном, смоченным в теплой воде или в 70 %-ном растворе изопропилового спирта.
- Не погружайте термометр в воду или другие жидкости. **Он не водонепроницаемый.**
- Для очистки термометра используйте мягкий материал, слегка смоченный слабым мыльным раствором или 70 %-ным изопропиловым спиртом. Не допускать попадания воды внутрь прибора. Используйте прибор только после его полного высыхания.
- Не используйте агрессивные чистящие средства, разбавители, бензин или жесткие щетки.
- Следите за тем, чтобы не поцарапать линзу датчика, дисплей и корпус.
- Не храните термометр и не пользуйтесь им при слишком высокой или слишком низкой температуре (см. условия эксплуатации в главе “Технические данные”) и влажности воздуха, под прямыми солнечными лучами, в сочетании с электрическим током или в пыльном месте.
- Внимайте батарейки из прибора, если он не используется длительное время. В противном случае грозит опасность вытекания электролита из батареек.
- Если термометром пользоваться согласно данной инструкции, то регулярного обслуживания или калибровки не требуется.

4.2 Указание по утилизации



Запрещается утилизировать данный прибор вместе с бытовыми отходами.

Каждый потребитель обязан сдавать все электрические и электронные приборы независимо от того, содержат ли они вредные вещества, в городские приемные пункты или предприятия торговли, чтобы обеспечить их экологичную утилизацию.

Выньте батарейки перед утилизацией прибора. Не выбрасывайте использованные батарейки вместе с бытовыми отходами, а сдавайте их как специальные отходы или в пункты приема батареек на предприятиях специализированной торговли!

По вопросам утилизации обращайтесь в коммунальные службы или к дилеру.

4.3 Технические характеристики

Название и модель	: Термометр медицинский инфракрасный MEDISANA FTN
Система индикации	: Цифровая индикация (ЖК)
Электропитание	: 3 В=, 2 батарейки по 1,5 В (типа LR03, AAA)
Диапазон измерений	: Измерение температуры тела 34 °C – 42,2 °C Измерение температуры объектов 0 °C – 100 °C
Точность измерений (лабораторные измерения)	: в диапазоне 34 °C – 35,9 °C: $\pm 0,3$ °C 36 °C – 39 °C: $\pm 0,2$ °C 39,1 °C – 42,2 °C: $\pm 0,3$ °C (при условиях эксплуатации)
Клиническая точность воспроизведения результатов	: 0,18 °C
Длительность измерения	: около 1 секунды
Емкость памяти	: до 30 измерений
Сигнализация повышенной температуры	: при температуре $>37,5$ °C
Автомат. отключение	: примерно 3 минуты после последнего измерения
Рабочая температура	: Измерение температуры тела 16 °C – 40 °C Измерение температуры объектов 5 °C – 40 °C
Температура хранения/транспортировки	: -20 °C – +50 °C
Размеры	: около 147 x 38 x 21 мм
Вес	: около 48 г с батарейками
Артикул	: 76120
Номер EAN	: 40 15588 76120 1

CE 0297

Символ CE на приборе относится к нормативному акту ЕС 93/42/ЕЕС.

Прибор предназначен для использования в быту.

При **коммерческом использовании** необходимо ежегодно проводить метрологический контроль. Такой контроль является платным и может проводиться в надлежущей инстанции или авторизованными сервисами -согласно "Положению о коммерческих пользователях медицинской продукции".

Электромагнитная совместимость:

Прибор соответствует требованиям стандарта EN 60601-1-2 по электромагнитной совместимости. Подробности об этих результатах измерений можно запросить в компании MEDISANA.

В ходе постоянного совершенствования прибора возможны технические и конструктивные изменения.

Условия гарантии и ремонта

Гарантийный срок на изделия **MEDISANA** составляет три года. В гарантийном случае дата покупки подтверждается кассовым чеком или счетом.



MEDISANA AG

Jagenbergstraße 19
41468 NEUSS
ГЕРМАНИЯ

E-Mail: info@medisana.de

Интернет: www.medisana.de

Гарантийная карта

Модель

Серийный номер

Дата продажи

Гарантийный срок

Печать продавца

Подпись покупателя

Уважаемый покупатель!

При покупке убедитесь, что фирма-продавец полностью, правильно и четко заполнила гарантийную карту и поставила печать. Сохраняйте ее вместе с чеком покупки в течение всего гарантийного срока.

В случае, если приобретенное Вами изделие марки **MEDISANA** будет нуждаться в ремонте, обратитесь, пожалуйста, в авторизированный сервисный центр MEDISANA. При отсутствии в Вашем регионе такого сервисного центра отправьте изделие вместе с описанием неисправности в ближайший сервисный центр.

Гарантийный срок изделия указан в инструкции по эксплуатации и исчисляется с даты покупки. При обнаружении производственных дефектов покупателю гарантируется бесплатный ремонт или замена вышедших из строя деталей. Однако фирма оставляет за собой право отказа от бесплатного ремонта в случае несоблюдения изложенных ниже условий гарантии. Все условия гарантии действуют в рамках закона "О защите прав потребителей".

Условия гарантии.

1. Настоящая гарантия действительна только при правильном и четком заполнении гарантийной карты с указанием модели изделия, даты продажи, четкими печатями фирмы-продавца.
Фирма оставляет за собой право отказа в гарантийном ремонте, если гарантийная карта не предоставлена или если информация в ней неполная, неразборчивая или содержит исправления.
2. Гарантия включает выполнение ремонтных работ и замену дефектных частей и не распространяется на детали отделки, элементы питания и прочие детали, обладающие ограниченным сроком использования.
3. Доставка изделий в сервисный центр и обратно осуществляется за счет покупателя.
4. Изделие снимается с гарантийного обслуживания, если обнаружены:
 - наличие механических повреждений
 - наличие следов постороннего вмешательства
 - ущерб, причиненный потребителем в результате несоблюдения правил эксплуатации
 - ущерб в результате попадания внутрь посторонних предметов, жидкостей или насекомых
 - следы ремонта в неавторизованном сервисном центре
 - следы внесения изменений в конструкцию прибора
5. Гарантия распространяется только на приборы, приобретенные на территории Российской Федерации.

Адреса авторизованных сервисных центров MEDISANA

**117186, г. Москва, ул. Нагорная, д.20, корп. 1
Тел.: (495) 729 -47 - 96**



MEDISANA AG

Jagenbergstraße 19

41468 NEUSS

GERMANY

E-Mail: info@medisana.de

Internet: www.medisana.de